



T6 Pro Smart Programmable Thermostat

TH6220WF2006
TH6320WF2003

Professional Install Guide

.....
Package Includes:

- T6 Pro Smart Thermostat
 - UWP™ Mounting System
 - Decorative Cover Plate
 - Screws and anchors
 - Thermostat literature
-



Search for local rebates: [HoneywellHome.com/Rebates](https://www.honeywellhome.com/rebates)

Read before installing

Compatibility

- Compatible with most heating, cooling, and heat pump systems
- Required: 24 VAC power ("C" wire)
- Input: 24 V ~ @ 60 Hz, 1 A
- Does not work with electric baseboard heat (120V-240V)
- Android or iOS smartphone or tablet

Customer assistance

WEB customer.resideo.com

PHONE 1-800-633-3991



33-00392EFS-01

Optional Decorative Cover Plate installation

NOTE: If Optional Cover Plate is not required, see “UWP Mounting System installation” on next page.

Use the **Optional Cover Plate** when you need to cover paint gap from old thermostat.

There are different cover plates depending on when the thermostat was manufactured.

For the square cover plate:

1. Separate the Cover Plate from Mounting Plate.
2. Mount the Mounting Plate on to the wall using any of the 8 screw holes. Insert and tighten mounting screws supplied with Cover Plate Kit. Do not overtighten. See Figure 2. Make sure the Mounting Plate is level.
3. Attach the UWP by hanging it on the top hook of the Mounting Plate and then snapping the bottom of the UWP in place. See Figure 3.
4. Snap the Cover Plate onto the Mounting Plate. See Figure 4.

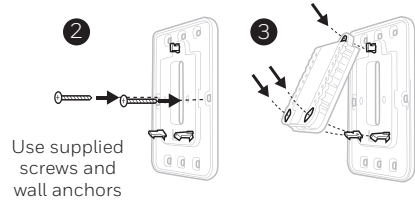
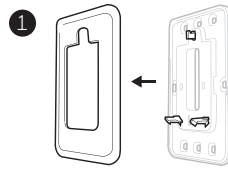

Use supplied screws and wall anchors

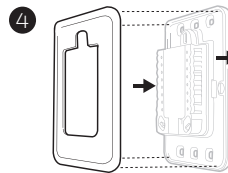

For the rectangular cover plate:

1. Mount the Cover Plate on the wall using any of the 6 screw holes. Insert and tighten the mounting screws supplied with the Cover Plate. Do not overtighten. See Figure 1. Make sure the Cover Plate is level. Attach the UWP by hanging it on the top hook of the Cover Plate and then snapping the bottom of the UWP in place. See Figure 2.
2. If there are no existing wall anchors:
 - a. Position the Cover Plate on wall. Level and mark hole positions. See Figure 1.
 - b. Drill holes at marked positions, and then lightly tap supplied wall anchors into the wall using a hammer.
 - If your box contains red anchors, drill 7/32" (5.6 mm) holes.
 - If your box contains yellow anchors, drill 3/16" (4.8 mm) holes.
 - Use 2x supplied screws (#8 1-1/2" (38 mm) for red anchors and #6 1-1/2" (38 mm) for yellow anchors).

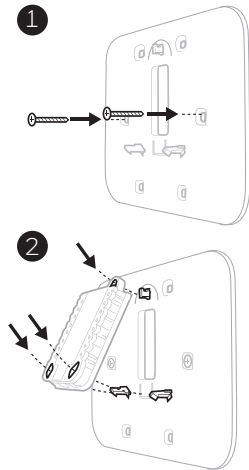

UWP Mounting System installation

1. Open package to find the UWP.
See Figure 1.

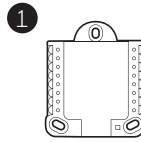

2. Position the UWP on the wall. Level and mark hole positions. See Figure 2.

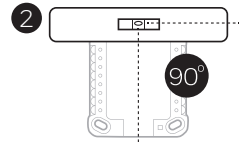

Drill holes at marked positions, and then lightly tap supplied wall anchors into wall using a hammer.

- If your box contains red anchors, drill $7/32''$ (5.6 mm) holes for drywall.
 - If your box contains yellow anchors, drill $3/16''$ (4.8 mm) holes for drywall.
3. Pull the door open and insert wires through wiring hole of the UWP. See Figure 3.
 4. Place the UWP over the wall anchors. Insert and tighten mounting screws supplied with the UWP. Do not overtighten. Tighten until the UWP no longer moves. Close the door. See Figure 4.

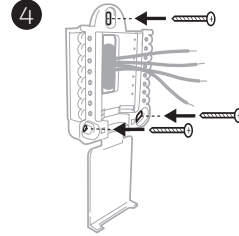
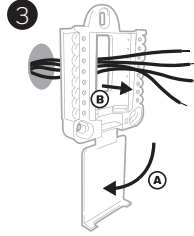

Use 3x supplied screws (#8 1-1/2" [38 mm] for red anchors and #6 1-1/2" [38 mm] for yellow anchors)

Wiring UWP

Push down on the tabs to put the wires into the inner holes of their corresponding terminals on the UWP (one wire per terminal) until they are firmly in place. **Gently tug on the wires to verify they are secure.** If you need to release the wires again, push down the terminal tabs on the sides of the UWP.

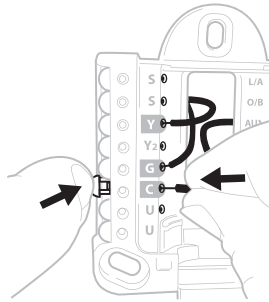

This wiring is just an example, yours may vary.

Terminal designations

Conventional Systems		Heat pump systems	
Terminal	Description	Terminal	Description
S/S	Input for a wired indoor, outdoor sensor	S/S	Input for a wired indoor, outdoor sensor
Y	Compressor Stage 1	Y	Compressor Stage 1
Y2	Compressor Stage 2	Y2	Compressor Stage 2
G	Fan Relay	G	Fan Relay
C	24VAC Common wire from secondary side of cooling transformer (if 2 transformers)	C	24VAC Common wire from secondary side of cooling transformer
K*	Connect to K on C-wire adaptor	K*	Connect to K on C-wire adaptor
U/U**	Relay for ventilation	U/U**	Relay for ventilation
A		L/A	Connect to compressor monitor
W	Heat Stage 1	O/B	Changeover valve for heat pumps
W2	Heat Stage 2	Aux	Backup Heat
R	24 VAC Heating transformer	E	Emergency Heat
Rc	24 VAC Cooling transformer	R	24 VAC Heating transformer
		Rc	24 VAC Cooling transformer

* The THP9045A1098 C-wire adaptor is used on heat/cool systems when you only have four wires at the thermostat and you need a fifth wire for a common wire. Use the K terminal in place of the Y and G terminals on conventional or heat pump systems to provide control of the fan and the compressor through a single wire—the unused wire then becomes your common wire. See THP9045 instructions for more information.

** Ventilation is not available on all models. When the U slider is in the down position (2 wires), the U contacts are a dry set of contacts. If your ventilation system requires 24 volts, move the U slider to the up position (1 wire). Lower U terminal is internally jumped to the Rc terminal. In this application, you would hook up one wire from your damper to the upper U terminal and the other to the common side of the transformer.

Setting Slider Tabs

Set R Slider Tab, see Figure 1.

- Use built-in jumper (**R Slider Tab**) to differentiate between one or two transformer systems.
- If there is only one R wire, and it is connected to the **R**, **Rc**, or **RH** terminal on the old thermostat, set the slider to the **up** position (**1 wire**).
- If there is one wire connected to the **R** terminal and one wire connected to the **Rc** terminal, set the slider to the **down** position (**2 wires**).

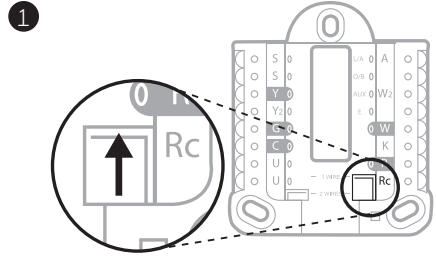

Set U Slider Tab, see Figure 2.

- Use built-in jumper (**U Slider Tab**) of relay to wire ventilation. Please note that ventilation is not supported on all models.
- When the **U Slider Tab** is in the down position (**2 wires**) the U contacts are a dry set of contacts.
- If the ventilator is powered by the cooling transformer, move the jumper switch to the up position (**1 wire**). With this switch set to **1 wire**, the lower **U** terminal is internally jumped to the **Rc** terminal. In this application, hook up one wire from the vent damper to the **U** terminal and the other to the common side of the cooling system transformer.

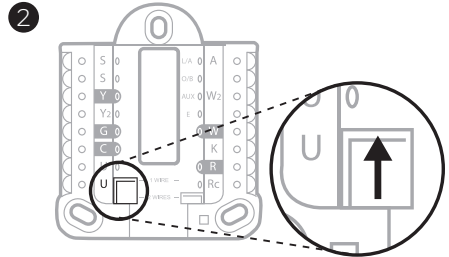

Wiring

NOTES:

- 1 Available wiring configurations differ by product models/product numbers.
- 2 Use 18- to 22- gauge thermostat wire. Shielded cable is not required.
- 3 Set the R Slider Tab on the UWP to the up position (1 wire) for 1 transformer systems or the down position (2 wires) for 2 transformer systems. See "Setting Slider Tabs" on page 5.
- 4 Set the U Slider Tab to the up position (1 wire) for non-powered ventilation or the down position (2 wires) for powered ventilation. See "Setting Slider Tabs" on page 5.

Conventional systems

1H/1C System (1 transformer)

- R** Power
- Rc** [R+Rc joined by Slider Tab]
- Y** Compressor contactor
- C** 24VAC common
- W** Heat relay
- G** Fan relay

1H/1C System (2 transformers)

- R** Power (heating transformer)
- Rc** Power (cooling transformer)
- Y** Compressor contactor
- C** 24 VAC common from cooling transformer
- W** Heat relay
- G** Fan relay

2H/2C System (1 transformer)

- R** Power
- Rc** [R+Rc joined by Slider Tab]
- Y** Compressor contactor (stage 1)
- C** 24VAC common
- W** Heat relay (stage 1)
- G** Fan relay
- W2** Heat relay (stage 2)
- Y2** Compressor contactor (stage 2)

Hot Water Relay Panel

- R** Power
- Rc** [R+Rc joined by Slider Tab]
- W** Heat Relay
- C** 24VAC common

NOTE: If the panel does not provide 24 volts AC at R and C, set the slider to down position and wire a separate transformer to Rc and C.

Heat-only System with Fan

- R** Power
- Rc** [R+Rc joined by Slider Tab]
- C** 24VAC common
- W** Heat relay
- G** Fan relay

Cool-only System with Fan

- R** Power
- Rc** [R+Rc joined by Slider Tab]
- Y** Compressor contactor
- C** 24VAC common
- G** Fan relay

Heat pumps systems

1H/1C Heat Pump System

- R** Power
- Rc** [R+Rc joined by Slider Tab]
- Y** Compressor contactor
- C** 24VAC common
- O/B** Changeover valve
- G** Fan relay

2H/1C Heat Pump System

- R** Power
- Rc** [R+Rc joined by Slider Tab]
- Y** Compressor contactor
- C** 24VAC common
- O/B** Changeover valve
- G** Fan relay
- Aux** Auxiliary heat*
- E** Emergency heat relay*
- L** Heat pump fault input

NOTE: If dual fuel, TH6320WF2003 model needed.

2H/2C Heat Pump System

- R** Power
- Rc** [R+Rc joined by Slider Tab]
- Y** Compressor contactor (stage 1)
- C** 24VAC common
- O/B** Changeover valve
- G** Fan relay
- Y2** Compressor contactor (stage 2)
- L** Heat pump fault input

3H/2C Heat Pump System

- R** Power
- Rc** [R+Rc joined by Slider Tab]
- Y** Compressor contactor (stage 1)
- C** 24VAC common
- O/B** Changeover valve
- G** Fan relay
- Aux** Auxiliary heat*
- E** Emergency heat relay*
- Y2** Compressor contactor (stage 2)
- L** Heat pump fault input

NOTE: TH6320WF2003 only.

NOTE: Do **NOT** use **W** for heat pump applications. Auxiliary heat must wire to **AUX** or **E**.

* If you do not have separate wires for the Aux and E terminals, connect the wire to the Aux terminal.

Ventilation systems

NOTE: Ventilation is not available on all models.

Using U Slider Tab

Wired to ERV/HRV whole house ventilator with internal power supply.

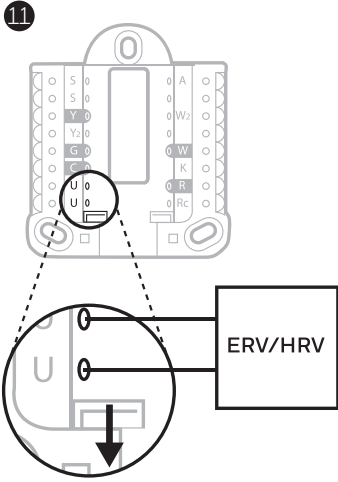

Wired to fresh air damper powered by furnace transformer.

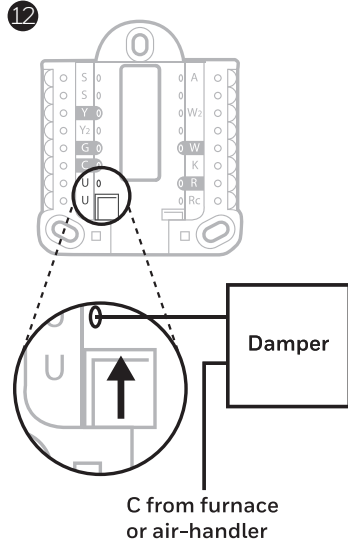

Mounting thermostat

- 1 Push excess wire back into the wall opening.
- 2 Close the UWP door. It should remain closed without bulging.
- 3 Align the UWP with the thermostat, and push gently until the thermostat snaps in place.
- 4 If needed, gently pull to remove the thermostat from the UWP.
- 5 **Search for local rebates:**
Your thermostat may now be eligible for local rebates. Search for offers in your area at [HoneywellHome.com/Rebates](https://www.honeywellhome.com/rebates)

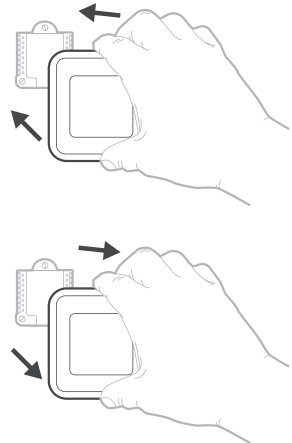

Installer setup – using the thermostat

Setup using the thermostat

- After the thermostat has powered up, touch **START SETUP** on the thermostat. You'll be asked if you want to perform setup via app. Touch **No**.
- Touch ⏪ or ⏩ to toggle between Installer Set Up (ISU) options.
- Touch **Edit** or touch text area, and then touch ⏪ or ⏩ to edit default setup option.
- Touch **Done** or touch text area to confirm the setting or press **Cancel**.
- Touch ⏪ or ⏩ to continue to setup another ISU option.

NOTES:

- To see a list of all setup parameters, go to "Installer setup options (ISU) – advanced menu" on page 12. The thermostat displays the ISU name and the ISU number.
- To finish setup and save your settings, scroll to the **Finish** screen at the end of the ISU list.
- Touch **Select** or touch text area to save changes and exit, or touch ⏪ to return to initial setup screen.

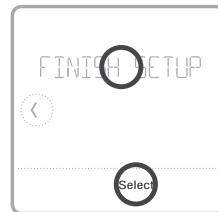
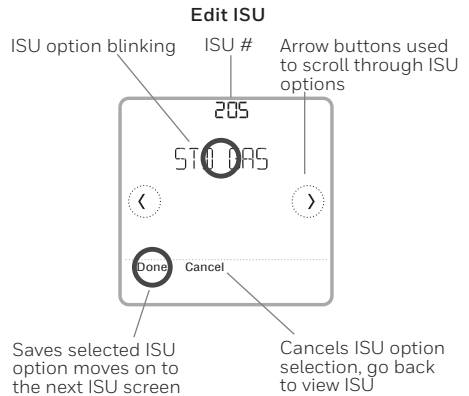
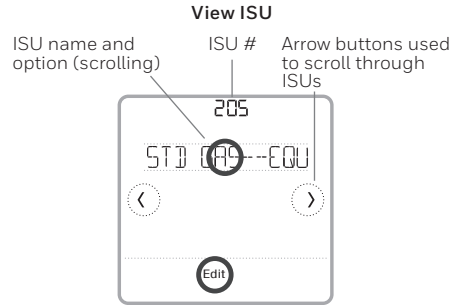
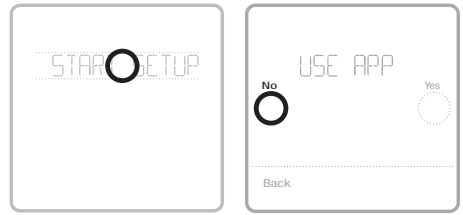

Installer setup – using the Resideo Pro app



Setup using the app

Download the Resideo Pro or Honeywell Home app from App Store or Google Play to install and personally invite your customer to connect the installed thermostat at the same time.



With the Resideo Pro app, you can personally invite your customer to connect their account.

Installer setup – advanced menu

To access the advanced menu, press and hold the **Menu** button for **5 seconds**. Touch  or  to go through the options in the advanced menu.

Advanced menu options

Device Setup

This is used to access the device ISU setting.

Screen Lock

The thermostat touch screen can be set to lock fully or partially.

Rater View

A read only place to view all the ventilation settings.

System Test

Test the heating and cooling system.

Range Stop (Temperature)

Set the minimum, maximum, cool and heat temperature set points.

Reset

Access all reset options on the thermostat. This is the only place to access factory reset.



Key features

System status information

Cool On, Heat On
Emergency Heat On,
Recovery, or Auto
Changeover On.

Time, ISU #, or Alert

Connection status information

Status of Wi-Fi
Connection: Connected,
Disconnected, or Wi-Fi
is Off.

Schedule information

Following time-based
or location-based
temperature control.

Messaging

Shows device setup
options, menu options,
reminders, schedule
overrides.

Desired Temperature

Displays the current
desired temperature
setting.

Schedule period

Shows schedule period:
Wake/Away/Home/
Sleep.

Indoor Temperature

Displays the current
indoor temperature.

Fan

Select Fan mode Auto/
On/Circulate.

Mode

Select system mode:
Auto/Heat/Cool/Off/EM
Heat (Emergency Heat).

Menu

Touch to display
options. Start here
to set a program
schedule.

**Note: Long press of
Menu button for 5
seconds to access
Advanced Menu
options.**

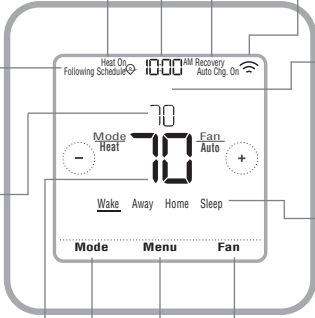

The screen will wake up by pressing the center area of the displayed temperature. The screen will stay lit for 45 seconds. Brightness can be adjusted in the Menu.

Installer setup options (ISU) – advanced menu

Table 1.

Note: ISU options available may vary upon the thermostat model and equipment setup.

# ISU	ISU Name	ISU Options (defaults in bold)	Notes
120	Schedule Type	No Schedule MO-SU = Every day the same MO-FR, SA, SU = 5-1-1 schedule MO-FR, SA-SU = 5-2 schedule Each Day = Every day individual	You can change default MO-FR, SA-SU schedule here. To edit periods during days, temperature setpoints, or to turn Schedule On/Off, from the home screen, go to MENU/SCHEDULE .
125	Temp Scale	Fahrenheit , Celsius	
130	Outdoor Temp	No, Wired, Internet	Select outdoor temperature data source. This ISU automatically defaults to Internet when registered to Honeywell Home app and no wired outdoor sensor is selected. We recommend using a wired outdoor sensor connected to the "S" terminals on the UWP. (See "Wiring" on page 6.) An outdoor temperature is required to set the following ISUs: ISU 355 Compressor Lockout, ISU 356 Aux Heat Lockout, ISU 1013 Low Outdoor Temperature Ventilation Lockout, ISU 1014 High Outdoor Temperature Ventilation Lockout, and ISU 1015 High Outdoor Dew Point Ventilation Lockout.
200	System Type	Conventional Forced Air Heat Pump Boiler Cool Only	Basic selection of system your thermostat will control.
205	Equipment Type	<i>Conventional Forced Air Heat:</i> Standard Gas (STD GAS), High Efficiency Gas (EFF GAS) , Oil, Electric, Fan Coil* <i>Heat Pump:</i> Air To Air, Geothermal <i>Boiler:</i> Hot Water, Steam	This option selects the equipment type your thermostat will control. Note: This option is NOT displayed if ISU 200 is set to Cool Only. *Fan coil setting is for a residential application with a hot water coil in an air handler.
218	Reversing Valve	O/B on Cool , O/B on Heat	This ISU is only displayed if ISU 200 is set to Heat Pump. Select whether reversing valve O/B should energize on cool or on heat
220	Cool Stages (#200=Conv/200=HP)	0, 1, 2	Only 1 compressor stage available on TH6220WF model if configured for heat pump.
221	Heat Stages/Aux/E Stages (#200=Conv/200=HP)	Heat Stages: 0, 1, 2 AUX/E Stages: 0, 1	Maximum of 2 Heat Stages for conventional systems. Maximum of 1 Aux/E stages for heat pump systems.
230	Fan Control	Equipment, Thermostat	This ISU is only displayed if ISU 205 is set to Electric Forced Air or Fan Coil.
253	Aux/E Control	Both Aux/E , Either Aux/E	Set "EITHER AUX/E" if you want to setup and control Auxiliary and Emergency heating separately. This ISU is only displayed if ISU 200 is set to Heat Pump AND if ISU 221 Aux/E stages = 1. Note: This ISU available on TH6320 model only.

Installer setup options (ISU)– advanced menu

Table 2.

# ISU	ISU Name	ISU Options (defaults in bold)	Notes
255	Aux Heat Type	Electric , Gas/Oil (or Fossil Forced Air)	This ISU is displayed only if ISU 200 is set to heat pump AND if ISU 221 Aux/E heat stages = 1. Note: Options of this ISU may vary depending on the model of the thermostat.
256	EM Heat Type	Electric , Gas/Oil (or Fossil Forced Air)	This ISU is displayed only if ISU 200 is set to Heat Pump AND if ISU 221 Aux/E heat stages = 1 AND if ISU 253 is set to run Aux/E heat separately. Note: This ISU may not be available at all on some models.
260	Fossil Kit Control	Thermostat , External (Fossil Fuel Kit Controls Backup Heat)	This ISU is displayed only if ISU 200 is set to Heat Pump AND if ISU 221 Aux/E heat stages = 1, AND if ISU 256 is set to Gas/Oil. Note: This ISU available on TH6320 model only.
300	Auto Changeover	On, Off	OFF: The user must select heating or cooling as needed to maintain the desired indoor temperature. ON (Automatic): On (enabled) Allows user to select Auto Changeover as one of the system modes from the home screen. In auto mode, the thermostat can control either heating or cooling to maintain the desired indoor temperature.
303	Auto Differential	0 °F to 5 °F or 0.0 °C to 2.5 °C	Differential is the minimum number of degrees rise or fall required during off cycle to switch from the last active mode (heat or cool) to the opposite mode when the thermostat is in auto-changeover. Differential is NOT deadband. The deadband temperature between when heating (or cooling) cycles on and cycles off to maintain setpoint is not adjustable. The thermostat uses an algorithm that fixes deadband at 0 °F (0 °C).
305	High Cool Stage Finish	Yes, No	This ISU is only displayed when the thermostat is set to 2 cool stages. When set to YES, this feature keeps the higher stage of the cooling equipment running until the desired setpoint is reached.
306	High Heat Stage Finish	Yes, No	This ISU is only displayed when the thermostat is set to 2 or more heat stages. When set to YES, this feature keeps the higher stage of the heating equipment running until the desired setpoint is reached.
340	Aux Heat Droop	O = Comfort: 2 °F to 15 °F from setpoint (in 1 °F increments) or 1.0 °C to 7.5 °C from setpoint (in 0.5 °C increments)	Aux heat droop can be set on heat pump systems with an auxiliary heat stage. The Comfort setting is NOT available for Dual Fuel systems. Default setting is 0 °F (0 °C) (Comfort) for Electric while 2 °F (1.0 °C) for Gas/Oil. The indoor temperature must drop to the selected droop setting before the thermostat will turn Aux Heat on. For example, if Aux Heat is set to 2 °F (1.0 °C), the indoor temperature must be 2 °F (1.0 °C) away from the setpoint before Aux Heat turns on. When set to Comfort, the thermostat will use Aux Heat as needed to keep the indoor temperature within 1 °F (0.5 °C) degree of the setpoint.
350	Up Stage Timer Aux Heat	Off , 30, 45, 60, 75, 90 minutes 2, 3, 4, 5, 6, 8, 10, 12, 14, 16 hours	The Auxiliary Heat Upstage Timer starts when the highest stage of the previous heating equipment type turns on. Auxiliary heat will be used (if needed) when the timer expires. This ISU is only displayed when ISU 340 (Aux Heat Droop) is set to 2 °F (1.0 °C) or higher.

Installer setup options (ISU)– advanced menu

Table 3.

# ISU	ISU Name	ISU Options (defaults in bold)	Notes
355	Balance Point (Compressor Lockout)	Off , 5 °F to 60 °F (in 5 °F increments) or -15.0 °C to 15.5 °C (in 2.5 °C or 3.0 °C increments)	Compressor Lockout requires an outdoor temperature. Set Compressor Lockout to the temperature below which it is inefficient to run the heat pump. When outside temperature is below this setting, thermostat will lockout heat pump and run Aux Heat only. This ISU is only displayed if ISU 130 = Wired or Internet, ISU 200 is set to Heat Pump, ISU 221 Aux/E Stages = 1, AND ISU 260 is set to Thermostat. We recommend using a wired remote sensor as an outdoor temperature source. Default is 40 °F (4, 4 °C) if ISU 205 Heating Equipment is Air to Air Heat Pump and ISU 255 Aux Heat Type is Gas/Oil. Default is Off if ISU 205 Heating Equipment is Air to Air Heat Pump and ISU 255 Aux Heat Type is Electric. Default is Off if ISU 205 Heating Equipment is Geothermal. Compressor Lockout is optional for any type of heat pump (Air to Air Heat Pump, Geothermal Heat Pump).
356	Aux Heat Lock Out (Aux Heat Outdoor Lockout)	Off , 5 °F to 65 °F (in 5 °F increments) or -15.0 °C to 18.5 °C (in 2.5 °C or 3.0 °C increments)	Aux Heat Lockout requires an outdoor temperature. Set Aux Heat Lockout to optimize energy bills and to not allow it to run the more expensive Aux Heat source above certain outdoor temperature limit. This ISU is only displayed if ISU 200 is set to Heat Pump, AND ISU 260 is set to Thermostat control AND if ISU 221 Aux/E Stages = 1.
365	Cool 1 CPH (Cooling cycle rate stage 1)	1 - 6 CPH (3 CPH)	This ISU is only displayed when Cool / Compressor Stages is set to 1 or more stages. Cycle rate limits the maximum number of times the system can cycle in a 1 hour period measured at a 50% load. For example, when set to 3 CPH, at a 50% load, the most the system will cycle is 3 times per hour (10 minutes on, 10 minutes off). The system cycles less often when load conditions are less than or greater than a 50% load.
366	Cool 2 CPH (Cooling cycle rate stage 2)	1 - 6 CPH (3 CPH)	This ISU is only displayed when Cool / Compressor Stages is set to 2.
370	Heat 1 CPH (Heating cycle rate stage 1)	1 - 12 CPH	This ISU is only displayed when Heat Stages is set to 1 stage or more stages. Cycle rate limits the maximum number of times the system can cycle in a 1 hour period measured at a 50% load. For example, when set to 3 CPH, at a 50% load, the most the system will cycle is 3 times per hour (10 minutes on, 10 minutes off). The system cycles less often when load conditions are less than or greater than a 50% load. The recommended (default) cycle rate settings are below for each heating equipment type: Standard Efficiency Gas Forced Air = 5 CPH; High Efficiency Gas Forced Air = 3 CPH; Oil Forced Air = 5 CPH; Electric Forced Air = 9 CPH; Fan Coil = 3 CPH; Hot Water Radiant Heat = 3 CPH; Steam = 1 CPH.
371	Heat 2 CPH (Heating cycle rate stage 2)	1 - 12 CPH	This ISU is only displayed when Heat Stages is set to 2 stages. The recommended (default) cycle rate settings are below for each heating equipment type: Standard Efficiency Gas Forced Air = 5 CPH; High Efficiency Gas Forced Air = 3 CPH; Oil Forced Air = 5 CPH; Electric Forced Air = 9 CPH; Fan Coil = 3 CPH; Hot Water Radiant Heat = 3 CPH; Steam = 1 CPH.
375	Aux Heat CPH (Heating cycle rate Auxiliary Heat)	1 - 12 CPH	This ISU is only displayed when ISU 200 = Heat Pump and ISU 221=1. It is only displayed when Auxiliary Heat is configured. The recommended cycle rate settings are below for each heating equipment type: Standard Efficiency Gas Forced Air = 5 CPH; High Efficiency Gas Forced Air = 3 CPH; Oil Forced Air = 5 CPH; Electric Forced Air = 9 CPH.

Installer setup options (ISU)– advanced menu

Table 4.

# ISU	ISU Name	ISU Options (defaults in bold)	Notes
378	EM Heat CPH (Heating cycle rate Emergency Heat)	1 - 12 CPH	This ISU is only displayed when Emergency Heat is configured and ISU 253; Aux/E Terminal Control is set to control Aux and E heat independently. The recommended cycle rate settings are below for each heating equipment type: Standard Efficiency Gas Forced Air = 5 CPH; High Efficiency Gas Forced Air = 3 CPH; Oil Forced Air = 5 CPH; Electric Forced Air = 9 CPH.
387	Compressor Protection	Off , 1 - 5 minutes	The thermostat has a built in compressor protection (minimum off timer) that prevents the compressor from restarting too early after a shutdown. The minimum-off timer is activated after the compressor turns off. If there is a call during the minimum-off timer, the thermostat shows "Wait" in the display. This ISU is displayed if ISU 220 is set to at least 1 stage.
390	Ext Fan Run Time in Cool	Off , 30, 60, 90 seconds 2, 3, 4, 5, 6, 7, 8, 9, 10, 11, 12, 13, 14, 15 minutes	After the call for cooling ends, the thermostat keeps the fan on for the selected amount of time for increased efficiency. This may reintroduce humidity into the living space. This ISU is displayed if ISU 220 is set to at least 1 stage.
391	Ext Fan Run Time in Heat	Off , 30, 60, 90 seconds 2, 3, 4, 5, 6, 7, 8, 9, 10, 11, 12, 13, 14, 15 minutes	After the call for heating ends, the thermostat keeps the fan on for the selected amount of time for increased efficiency. This ISU is displayed if ISU 230 is set to Thermostat Controls Fan.
425	Adaptive Recovery	On , Off	Adaptive Intelligent Recovery (AIR) is a comfort setting. Heating or cooling equipment will turn on earlier, ensuring the indoor temperature will match the setpoint at the scheduled time.
429	Max Cool Temperature	from Min. Cool Temp. to 99°F or to 37.0 °C (90 °F or 32 °C)	The user cannot set the cooling temperature above this level.
430	Min Cool Temperature	from 50 °F or 10.0 °C to Max. Cool Temp. (50 °F or 10 °C)	The user cannot set the cooling temperature below this level.
431	Max Heat Temperature	from Min. Heat Temp. to 90 °F or to 32.0 °C (90 °F or 32 °C)	The user cannot set the heating temperature above this level.
432	Min Heat Temperature	from 40 °F or 4.4 °C to Max. Heat Temp. (50 °F or 10 °C)	The user cannot set the heating temperature below this level.
500	Indoor Sensor	Yes, No	Set this ISU when you want to wire a remote indoor sensor to the "S" terminals on the UWP - see "Wiring" on page 6. This ISU is only displayed only if ISU 130 is set to NO wired outdoor sensor configured
515	Sensortype	10k , 20k	Choose resistance type of wired indoor sensor. This ISU is only displayed when indoor sensor is configured - ISU 500.
520	Temperature Control	Thermostat, Wired, Average	This ISU is only displayed when indoor sensor is configured - ISU 500. You can choose what temperature source to be used or you can ask thermostat to use both thermostat and remote sensors for higher accuracy of measurement.
702	Air Filters	0 - 2	This ISU refers to the number of air filters in the system.
711	Air Filter 1 Reminder	Off 10, 20, 30, 45, 60, 90, 120, 150 Run Time Days 30, 45, 60, 75 Days 3, 4, 5, 6, 9, 12, 15 Months	Choose either calendar or equipment run time-based reminder.
712	Air Filter 2 Reminder	Off 10, 20, 30, 45, 60, 90, 120, 150 Run Time Days 30, 45, 60, 75 Days 3, 4, 5, 6, 9, 12, 15 Months	Choose either calendar or equipment run time-based reminder.

Installer setup options (ISU) – advanced menu

Table 5.

# ISU	ISU Name	ISU Options (defaults in bold)	Notes
810	Hum Pad Reminder	Off 6, 12 Calendar Months	
921	Dehum Filter Reminder	Off 30, 60 Calendar Days 3 – 12 Calendar Months (in 1 month increments)	
1000	Vent Type	None , ERV/HRV, Passive, Fresh Air Damper	None: The thermostat does not control ventilation. ERV/HRV: The thermostat controls an Energy Recovery Ventilator or Heat Recovery Ventilator for ventilation. Passive (Fan Only): The thermostat turns on the fan for ventilation. When set to passive fan, the thermostat does not control a damper or ventilator. The passive ventilation/passive fan setting only runs the indoor blower fan. This setting does not open a damper or run a ventilator. To use this setting for ventilation, the home would need to be set-up with a pipe from outdoors into the return duct that is either permanently open or has a damper that automatically opens whenever the blower fan is on. Note: Some models only offer the passive fan setting.
1005	Vent Method	ASHRAE 2010, ASHRAE 2013 , Percent On Time	Note: Options of this ISU may vary depending on the model of the thermostat.
1006	Vent Fan Control	Thermostat , Equipment	Thermostat: The thermostat turns on the ventilation and the fan when ventilation is needed. Equipment: Ventilation equipment controls the blower fan.
1007	Bedrooms	1 – 6 (2)	This ISU is only displayed when ISU 1005 Ventilation Method is set to ASHRAE 2010 or 2013.
1008	Home Size	1000 Sq. Ft. - 5000 Sq. Ft. (1000 Sq. Ft.)	This ISU is only displayed when ISU 1005 Ventilation Method is set to ASHRAE 2010 or 2013.
1009	Vent Rate	30CFM - 350CFM (in 5CFM increments) (150CFM)	This ISU is only displayed when ISU 1005 Ventilation Method is set to ASHRAE 2010 or 2013.
1011	Vent Percent On Time	10% - 100% (30%)	The thermostat operates ventilation equipment based on a percentage entered in the installer setup (ISU 1012). For example, if Percent on Time is set to 50%, the ventilation equipment will run at random times during a 1 hour period until it reaches a 50% run time (approximately 30 minutes). This ISU is only displayed if ISU 1005 is set to Percent On Time.
1012	Vent Priority	Lockouts , ASHRAE	Lockouts are Priority: The thermostat places a priority on lockouts versus the ASHRAE ventilation standard. The thermostat will not run ventilation during the following lockout conditions (if configured), unless you manually call for ventilation: Lockout Ventilation during Outdoor Conditions (ISU 1013, 1014 and 1015). Lockout Ventilation during "Sleep" program periods. Note: This option is set by the user on the Ventilation screen in the Menu. ASHRAE is Priority: ASHRAE requires additional ventilation following a long off cycle. The thermostat meets the ASHRAE ventilation standard by running additional ventilation when outdoor conditions are favorable. If ASHRAE cannot be met when outdoor conditions are favorable, the thermostat will override the outdoor lockouts and run ventilation. When using this option, it is recommended that you increase the rate (CFM) of the ventilation equipment to meet the ASHRAE ventilation standard in a shorter run time. The ability to lockout ventilation during the "Sleep" is not an option when you select ASHRAE is Priority.









Installer setup options (ISU)– advanced menu

Table 6.

# ISU	ISU Name	ISU Options (defaults in bold)	Notes
1013	Low Outdoor Temp Vent Lockout	Off , -20 °F to -40 °F (in 5 °F increments) or -28.0 °C to -4.0 °C (in 2.0 °C increments)	ISU 130 must be set to Wired or Internet. This ISU is only displayed when ISU 1000 Ventilation Type is set to ERV / HRV or Fresh Air Damper.
1014	High Outdoor Temp Vent Lockout	Off , 80 °F to 110 °F (in 5 °F increments) or 26 °C to 44 °C (in 2 °C increments)	ISU 130 must be set to Wired or Internet. This ISU is only displayed when ISU 1000 Ventilation Type is set to ERV / HRV or Fresh Air Damper.
1015	High Outdoor Dewpoint Vent Lockout	Off , 65 °F to 85 °F (in 5 °F increments) or 18 °C to 30 °C (in 2 °C increments)	ISU 130 must be set to Internet. This ISU is only displayed if ISU 1000 Ventilation Type is set to ERV / HRV or Fresh Air Damper.
1017	Vent Core Reminder	Off , 3, 6, 9, 12 months	This ISU is displayed only if ISU 1000 is set to ERV/HRV.
1018	Vent Filter Reminder	Off , 3, 6, 9, 12 months	
1100	UV Devices	0 - 2	Some systems may have two UV devices, one for the A-Coil and another for Air Treatment. A replacement reminder can be setup for each one separately.
1105	UV Bulb 1 Reminder	Off , 6, 12, 24 months	
1106	UV Bulb 2 Reminder	Off , 6, 12, 24 months	
1401	Idle Brightness	0= Off , 0 - 5	Adjust brightness of an inactive backlight (idle screen) from default 0 (backlight off) to 5 (maximum brightness).
1410	Clock Format	12 hour , 24 hour	
1415	Daylight Saving	On , Off	Set to Off in areas that do not follow Daylight Saving Time.
1420	Temp Offset	Off , -3 °F to 3 °F (in 1 °F increments) or -1.5 °C to 1.5 °C (in 0.5 °C increments)	0 °F (0 °C) - No difference in displayed temperature and the actual room temperature. The thermostat can display up to 3 °F (-1.5 °C) lower or higher than the actual measured temperature.

Performing a system test

You can test the system setup in **ADVANCED MENU** under **SYSTEM TEST** option.



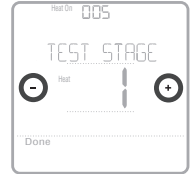
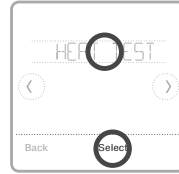
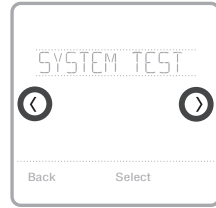

- 1 Press and hold **Menu** on the thermostat for 5 seconds to access **ADVANCED MENU** options.
- 2 Touch  or  to go to **SYSTEM TEST**.
- 3 Touch **Select** or touch text area.
- 4 Touch  or  to select system test type. Touch **Select** or touch text area.
- 5 For the heat test and cool test, use  or  to activate each stage of the equipment. For the fan test, use  or  to turn the fan on and off.

NOTE: The clock is used as a timer while the stages are running. The Heat On and Cool On indicators are displayed when the system test is running.



Viewing equipment status

You can see the status of thermostat-controlled equipment in the **Menu** under the **EQMT STATUS** option.

- 1 Touch **Menu** on your thermostat.
- 2 Touch  or  to go to **EQMT STATUS**. Touch **Select** or touch text area.
- 3 Touch  or  to view statuses of all the equipment the thermostat is controlling. Depending on what feature the thermostat supports or how it was installed, the Equipment Status screen reports data for the following systems:
 - Heating and cooling
 - Fan
 - Ventilation (available on certain models only)

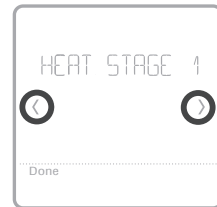
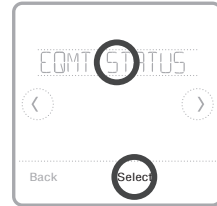

Troubleshooting

- Screen is blank**
- Check circuit breaker and reset if necessary.
 - Make sure power switch at heating and cooling system is on.
 - Make sure furnace door is closed securely.
- Screen is difficult to read**
- Change screen brightness in thermostat **Menu**. Increase brightness intensity for inactive backlight of the thermostat screen (max. is level 5).
- Heating or cooling system does not respond**
- Touch **Mode** to set system to Heat. Make sure the temperature is set higher than the Inside temperature.
 - Touch **Mode** to set system to Cool. Make sure the temperature is set lower than the Inside temperature.
 - Check circuit breaker and reset if necessary.
 - Make sure power switch at heating & cooling system is on.
 - Make sure furnace door is closed securely.
- Heat runs with cooling**
- Verify there is not a wire attached to W for heat pump systems. See wiring on pages 6-7.

Alerts and reminders

Alerts and reminders are displayed via the alert symbol and alert number in the clock area on the home screen. You can read more information about active alerts, snooze or dismiss non-critical alerts in Menu/Alerts.

Number	Alert/Reminder	Definition
164	Heat Pump Needs Service	Heat pump needs service. Contact dealer to diagnose and service heat pump.
168	Wi-Fi Radio Error	Wireless features are not available. Try removing the thermostat from the wallplate or power cycle at breaker for 1 minute. If the code is still shown, please contact dealer to replace the thermostat.
170	Internal Memory Error	The memory of the thermostat has encountered an error. Please contact dealer for assistance.
171	Set the Date and Time	Set the date and time on your thermostat. The date and time are required for certain features to operate, like the program schedule.
173	Thermostat Temperature Sensor Error	The sensor of the thermostat has encountered an error. Please contact dealer to replace the Thermostat.
175	AC Power Resumed	AC power resumed to thermostat after power loss.
177	Indoor Temperature Sensor Error	Wired indoor temperature sensor is not connected or there is a wiring short. Please contact dealer for assistance.
178	Outdoor Temperature Sensor Error	Wired outdoor temperature sensor is not connected or there is a wiring short. Please contact dealer for assistance.

Alerts and reminders

Number	Alert/Reminder	Definition
181	Replace Air Filter (1)	Replace air filter (1). Reset the timer by touching the "dismiss" button on thermostat screen after it is replaced.
182	Replace Air Filter (2)	Replace air filter (2). Reset the timer by touching the "dismiss" button on thermostat screen after it is replaced.
183	Clean Humidifier Tank and Replace Water Filter	Clean humidifier tank and replace the water filter, or contact dealer to do this for you. Reset the timer by touching the "dismiss" button on the thermostat screen after it is replaced.
184	Replace Humidifier Pad	Replace humidifier pad. Reset the timer by touching the "dismiss" button on the thermostat screen after it is replaced.
185	Replace Dehumidifier Filter	Replace the dehumidifier filter. Reset the timer by touching "dismiss" button on thermostat screen after it is replaced.
186	Clean Ventilator Core	Clean ventilator core. Reset the timer by touching the "dismiss" button on thermostat screen after it is replaced.
187	Clean or Replace Ventilator Filter	Clean or replace ventilator filter. Reset the timer by touching the "dismiss" button on thermostat screen after it is replaced.
188	Replace UV Bulb (1)	Replace UV Bulb (1). Reset the timer by touching the "dismiss" button on thermostat screen after it is replaced.
189	Replace UV Bulb (2)	Replace UV Bulb (2). Reset the timer by touching the "dismiss" button on thermostat screen after it is replaced.
210	Register Online For Outdoor Temperature	Online registration is required to receive outdoor temperature from the Internet. Outdoor temperature is needed for your current system setup. Download the Honeywell Home app to register your thermostat.
388	Register Online for Remote Access and Outdoor Temperature	Online registration is required for remote access and outdoor temperature. Download the Honeywell Home app to register your thermostat.
399	No Internet	The connection to the Internet has been lost. Please check your network settings.
400	No Wi-Fi Signal	The Wi-Fi signal has been lost. Please wait for the thermostat to reconnect or select a new Wi-Fi network. Follow steps in the Honeywell Home app
508	Wi-Fi Not Configured	Please download the Honeywell Home app and follow the steps to connect thermostat to your Wi-Fi network.

Specifications

Temperature Ranges

Heat: 40 °F to 90 °F (4.5 °C to 32.0 °C)
Cool: 50 °F to 99 °F (10.0 °C to 37.0 °C)

Operating Ambient Temperature

37 °F to 102 °F (2.8 °C to 38.9 °C)

Shipping Temperature

-20 °F to 120 °F (-28.9 °C to 48.9 °C)

Operating Relative Humidity

5% to 90% (non-condensing)

Physical Dimensions in inches (mm) (H x W x D)

T6 Pro Smart Thermostat (TH6320WF2003):
4-5/64 x 4-5/64 x 1-1/16 (104 x 104 x 27)

T6 Pro Smart Thermostat (TH6220WF2006):
4-5/64 x 4-5/64 x 1-1/16 (104 x 104 x 27)

Electrical Ratings

Terminal	Voltage (50Hz/60Hz)	Running Current
W Heating (Powerpile)	20 Vac-30 Vac 750 mV DC	0.02 A-1.0 A 100 mA DC
W2 (Aux) Heating	20 Vac-30 Vac	0.02 A-1.0 A
E Emergency Heat	20 Vac-30 Vac	0.02 A-0.5 A
Y Compressor Stage 1	20 Vac-30 Vac	0.02 A-1.0 A
Y2 Compressor Stage 2	20 Vac-30 Vac	0.02 A-1.0 A
G Fan	20 Vac-30 Vac	0.02 A-0.5 A
O/B Changeover	20 Vac-30 Vac	0.02 A-0.5 A
L/A Input	20 Vac-30 Vac	0.02 A-0.5 A
U	20 Vac-30 Vac	0.02 A-0.5 A

Power Consumption

Backlight On: 1.48VA
Backlight Off: 0.88VA

5-year limited warranty

For Warranty information go to
<http://customer.resideo.com>

Regulatory information

FCC REGULATIONS

47 CFR § 15.19 (a)(3)

This device complies with part 15 of the FCC Rules.
Operation is subject to the following two conditions:

1. This device may not cause harmful interference, and
2. This device must accept any interference received, including interference that may cause undesired operation.

47 CFR § 15.21 (USA only)

Changes or modifications not expressly approved by the party responsible for compliance could void the user's authority to operate the equipment.

47 CFR § 15.105 (b)

See <https://customer.resideo.com/en-US/support/residential/codes-and-standards/FCC15105/Pages/default.aspx> for additional FCC information for this product.

IC REGULATIONS

RSS-GEN

This device contains licence-exempt transmitter(s)/ receiver(s) that comply with Innovation, Science and Economic Development Canada's licence-exempt RSS(s).
Operation is subject to the following two conditions:

1. This device may not cause interference.
2. This device must accept any interference, including interference that may cause undesired operation of the device.

The operation of this equipment is subject to the following two conditions: (1) this equipment or device may not cause harmful interference, and (2) this equipment or device must accept any interference, including interference that may cause undesired operation.

**CAUTION: ELECTRICAL HAZARD**

Can cause electrical shock or equipment damage. Disconnect power before beginning installation.

**CAUTION: EQUIPMENT DAMAGE HAZARD**

Compressor protection is bypassed during testing. To prevent equipment damage, avoid cycling the compressor quickly.

**CAUTION: MERCURY NOTICE**

If this product is replacing a control that contains mercury in a sealed tube, do not place the old control in the trash. Contact your local waste management authority for instructions regarding recycling and proper disposal.

**CAUTION: ELECTRONIC WASTE NOTICE**

The product should not be disposed of with other household waste. Check for the nearest authorized collection centers or authorized recyclers. The correct disposal of end-of-life equipment will help prevent negative consequences for the environment and human health.



Resideo Technologies, Inc.
1985 Douglas Drive North, Golden Valley, MN 55422
1-800-633-3991
33-00392EFS-01 M.S. Rev. 03-21 | Printed in United States

Wi-Fi® is a registered
trademark of Wi-Fi
Alliance®

© 2021 Resideo Technologies, Inc. All rights reserved.

The Honeywell Home trademark is used under license from Honeywell International, Inc. This product is manufactured by Resideo Technologies, Inc. and its affiliates.

Tous droits réservés. La marque de commerce Honeywell Home est utilisée avec l'autorisation d'Honeywell International, Inc. Ce produit est fabriqué par Resideo Technologies, Inc. et ses sociétés affiliées.

Todos los derechos reservados. La marca comercial Honeywell Home se utiliza bajo licencia de Honeywell International, Inc.

Este producto es fabricado por Resideo Technologies, Inc. y sus afiliados.





T6 Pro intelligent Thermostat programmable

TH6220WF2006
TH6320WF2003

Guide d'installation professionnelle



.....

La boîte comprend :

- Thermostat intelligent T6 Pro
 - Système de montage UWP™
 - Couvercle décoratif
 - Vis et ancrés
 - Documentation du thermostat
-



Recherchez des rabais dans votre région :

[HoneywellHome.com/Rebates](https://www.honeywellhome.com/Rebates)

Lire avant l'installation

Compatibilité

- Compatible avec la plupart des systèmes de chauffage, refroidissement et de thermopompes
- Requis : Alimentation de 24 V c.a. (fil C)
- Entrée : 24 V ~ @ 60 Hz, 1 A
- Non compatible avec les chauffages de plinthes électriques (120 V-240 V)
- Téléphone intelligent ou tablette Android ou iOS

Service à la clientèle

SITE WEB customer.resideo.com

TÉLÉPHONE 1-800-633-3991

Installation du couvercle décoratif en option

REMARQUE : Si la plaque de recouvrement en option n'est pas requise, consultez la section « Installation du système de montage UWP » à la page suivante.

Utilisez la **plaque de recouvrement en option** lorsque vous devez couvrir les coupures de peinture de l'ancien thermostat.

Il existe différentes plaques de recouvrement selon la date de fabrication du thermostat.

Plaque de recouvrement carrée :

1. Séparez la plaque de recouvrement de la plaque de fixation.
2. Fixez la plaque de fixation au mur en utilisant n'importe lesquels des 8 trous de vis. Insérez et vissez les vis de fixation fournies avec la trousse de plaque de recouvrement. Ne serrez pas trop. Voir la figure 2. Confirmez que la plaque de recouvrement est de niveau.
3. Attachez la plaque UWP en la suspendant depuis le crochet supérieur de la plaque de fixation, puis encliquez le bas de la plaque UWP. Voir la figure 3.
4. Encliquez la plaque de recouvrement sur la plaque de fixation. Voir la figure 4.

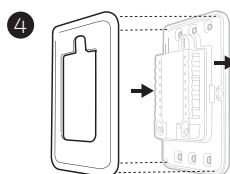
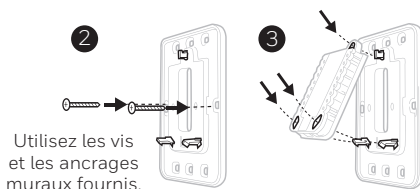
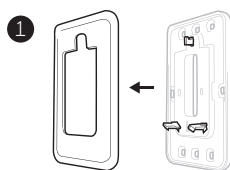

Plaque de recouvrement rectangulaire :

1. Posez la plaque de recouvrement au mur à l'aide des 6 trous de vis. Insérez et serrez les vis fournies avec le couvercle de recouvrement. Ne serrez pas excessivement. Voir la figure 1. Assurez-vous que la plaque de recouvrement est de niveau. Fixez l'UWP en l'accrochant au crochet supérieur de la plaque de recouvrement, puis en l'enclenchant en place par le bas. Voir la figure 2.
2. Fixation au mur sans utiliser les ancrages existants:
 - a. Positionnez la plaque de recouvrement sur le mur. Placez-le de niveau, puis marquez l'emplacement des trous. Voir la figure 1.
 - b. Percez les trous aux emplacements marqués, puis à l'aide d'un marteau, posez doucement les ancrages de mur fournis.
 - Si votre boîte contient des ancrages rouges, percez des trous de 5,6 mm (7/32 po).
 - Si votre boîte contient des ancrages jaunes, percez des trous de 4,8 mm (3/16 po).
 - Utilisez les deux vis (n° 8 1 1/2 po [38 mm] pour les ancrages rouges et n° 6 1 1/2 po [38 mm] pour les ancrages jaunes).

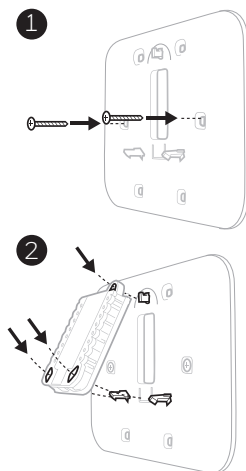

Utiliser les 3 vis fournies (N° 8 – 1 1/2 po pour les ancrages rouges; N° 6 – 1 1/2 po pour les ancrages jaunes)

Installation du système de montage UWP

1. Ouvrez l'emballage du système UWP. Voir la Figure 1.
2. Placez le système UWP sur le mur. Mettez-le à niveau et marquez les positions des trous. Voir la Figure 2.

Percez des trous aux emplacements marqués, puis tapez légèrement sur les ancrages murales fournies dans le mur à l'aide d'un marteau.

- Si votre boîte contient des ancrages rouges, percez des trous de 7/32 po (5,6 mm) pour les cloisons sèches. Si votre boîte contient des ancrages jaunes, percez des trous de 3/16 po (4,8 mm) pour les cloisons sèches.

3. Ouvrez le couvercle et faites passer les fils par l'ouverture réservée aux fils du système UWP. Voir la Figure 3.
4. Placez le système UWP sur les ancrages murales. Insérez et serrez les vis de montage fournies avec le système UWP. Ne serrez pas trop. Serrez jusqu'à ce que le système UWP ne bouge plus. Fermez la porte. Voir la Figure 4.

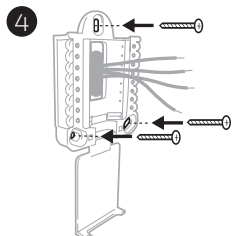
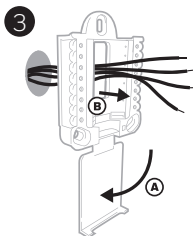
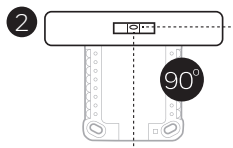
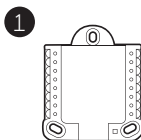

Utiliser les 3 vis fournies (N° 8 – 1 ½ [38 mm] po pour les ancrages rouges; N° 6 – 1 ½ [38 mm] po pour les ancrages jaunes)

Câblage du système UWP

Appuyez sur les languettes pour insérer les fils dans les orifices internes de leurs bornes correspondantes sur le système UWP (un fil par borne) jusqu'à ce qu'ils soient fermement placés. **Tirez délicatement sur les fils pour vérifier qu'ils sont bien placés.** Si les fils doivent être retirés ultérieurement, appuyez sur les languettes des bornes sur les côtés du système UWP.

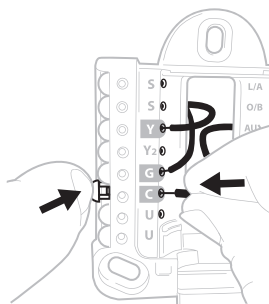

Ce câblage n'est qu'un exemple et votre configuration peut être différente.

Désignations des bornes

Systèmes conventionnels		Systèmes de thermopompes	
Borne	Description	Borne	Description
S/S	Entrées pour capteurs intérieurs ou extérieurs	S/S	Entrées pour capteurs intérieurs ou extérieurs
Y	Étage 1 du compresseur	Y	Étage 1 du compresseur
Y2	Étage 2 du compresseur	Y2	Étage 2 du compresseur
G	Relais de ventilateur	G	Relais de ventilateur
C	Fil commun 24 V c.a. du côté secondaire du transformateur de refroidissement (pour 2 transformateurs).	C	Fil commun 24 V c.a. du côté secondaire du transformateur de refroidissement
K*	Connecter à la borne K sur l'adaptateur de fil-C	K*	Connecter à la borne K sur l'adaptateur de fil-C
U/U**	Relais pour la ventilation	U/U**	Relais pour la ventilation
A		L/A	Connectez au moniteur du compresseur
W	Étage 1 du chauffage	O/B	Vanne de commutation pour thermopompes
W2	Étage 2 du chauffage	Aux	Chauffage de secours
R	Transformateur de chauffage 24 V c.a.	E	Chauffage d'urgence
Rc	Transformateur de refroidissement 24 V c.a.	R	Transformateur de chauffage 24 V c.a.
		Rc	Transformateur de refroidissement 24 V c.a.

* L'adaptateur de fil-C THP9045A1098 est utilisé sur les appareils de chauffage/climatisation comprenant des thermostats à quatre fils et qu'un cinquième fil est nécessaire pour agir comme fil neutre. Utilisez la borne K au lieu des bornes Y et G sur les systèmes conventionnels ou de thermopompe pour assurer une régulation du ventilateur et du compresseur par un seul fil. Le fil inutilisé devient alors le fil commun. Voir les instructions du THP9045 pour plus d'informations.

** La ventilation n'est pas disponible sur tous les modèles. Lorsque le curseur U est sur la position basse (2 fils), les contacts U sont un ensemble de contacts secs. Si le système de ventilation nécessite 24 volts, placez le curseur U en position haute (1 fil). La borne U inférieure est reliée de manière interne à la borne Rc. Dans cette application, vous devez brancher un fil de votre registre à la borne U supérieure et l'autre au côté commun du transformateur.

Réglages des curseurs

Réglez le curseur R, voir la Figure 1.

- Utilisez le cavalier intégré (**curseur R**) pour faire la différence entre les systèmes à un ou deux transformateurs.
- S'il n'y a qu'un seul fil R et s'il est connecté à la borne **R**, **Rc** ou **RH** sur l'ancien thermostat, réglez le curseur sur la position haute (**1 fil**).
- S'il y a un fil connecté à la borne **R** et un fil connecté à la borne **Rc**, réglez le curseur sur la position basse (**2 fils**).

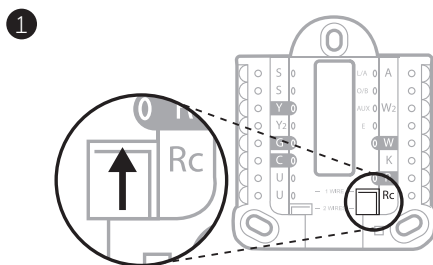

Réglez le curseur U, voir la Figure 2.

- Utilisez le cavalier intégré (**curseur U**) du relais pour câbler la ventilation. Veuillez noter que la ventilation n'est pas prise en charge sur tous les modèles.
- Lorsque le **curseur U** est en position basse (**2 fils**), les contacts sont un ensemble de contacts secs.
- Si le ventilateur est alimenté par le transformateur de refroidissement, déplacez le cavalier en position haute (**1 fil**). Avec ce cavalier configuré pour **1 fil**, la borne U inférieure est reliée de manière interne à la borne **Rc**. Dans cette application, branchez un fil du registre du ventilateur à la borne **U** et l'autre au côté commun du transformateur du système de refroidissement.

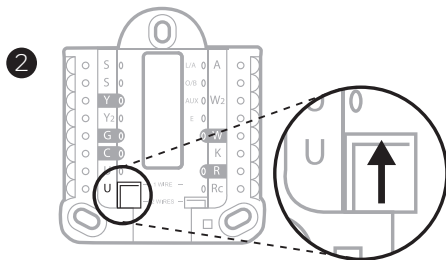

Câblage

REMARQUES :

- 1 Les configurations de câblage disponibles diffèrent du modèle et de la référence du produit.
- 2 Utilisez un fil de thermostat de calibre 18 à 22. Câble blindé non requis.
- 3 Placez le curseur R du système UWP en position haute (1 fil) pour les systèmes à un transformateur ou en position basse (2 fils) pour les systèmes à deux transformateurs. Voir « Réglage des curseurs » à la page 4.
- 4 Placez le curseur U en position haute (1 fil) pour la ventilation non électrique ou en position basse (2 fils) pour la ventilation électrique. Voir « Réglage des curseurs » à la page 4.

Systèmes conventionnels

Système à 1 étage de chauffage/1 étage de refroidissement (1 transformateur)

- R** Alimentation
Rc [R+Rc liés par le curseur]
Y Contacteur du compresseur
C Borne commune 24 V c.a.
W Relais de chauffage
G Relais de ventilateur

Panneau de relais d'eau chaude

- R** Alimentation
Rc [R+Rc liés par le curseur]
W Relais de chauffage
C Borne commune 24 V c.a.

REMARQUE : Si le panneau ne fournit pas 24 V c.a. aux bornes R et C, réglez le curseur sur la position basse et câblez un transformateur séparé sur Rc et C.

Système à 1 étage de chauffage/1 étage de refroidissement (2 transformateurs)

- R** Alimentation (transformateur de chauffage)
Rc Alimentation (transformateur de refroidissement)
Y Contacteur du compresseur
C Borne 24 V c.a. commune du transformateur de refroidissement
W Relais de chauffage
G Relais de ventilateur

Système de chauffage uniquement avec ventilateur

- R** Alimentation
Rc [R+Rc liés par le curseur]
C Borne commune 24 V c.a.
W Relais de chauffage
G Relais de ventilateur

Système à 2 étages de chauffage/2 étages de refroidissement (1 transformateur)

- R** Alimentation
Rc [R+Rc liés par le curseur]
Y Contacteur du compresseur (étage 1)
C Borne commune 24 V c.a.
W Relais de chauffage (étage 1)
G Relais de ventilateur
W2 Relais de chauffage (étage 2)
Y2 Contacteur du compresseur (étage 2)

Système de refroidissement uniquement avec ventilateur

- R** Alimentation
Rc [R+Rc liés par le curseur]
Y Contacteur du compresseur
C Borne commune 24 V c.a.
G Relais de ventilateur

Systèmes de thermopompe

Système de thermopompe à 1 étage de chauffage/ 1 étage de refroidissement

- R** Alimentation
- Rc** [R+Rc liés par le curseur]
- Y** Contacteur du compresseur
- C** Borne commune 24 V c.a.
- O/B** Vanne de commutation
- G** Relais de ventilateur

Système de thermopompe à 2 étages de chauffage/ 1 étage de refroidissement

- R** Alimentation
- Rc** [R+Rc liés par le curseur]
- Y** Contacteur du compresseur
- C** Borne commune 24 V c.a.
- O/B** Vanne de commutation
- G** Relais de ventilateur
- Aux** Chauffage auxiliaire*
- E** Relais de chauffage d'urgence*
- L** Entrée de faute de thermopompe

REMARQUE : Utilisez le modèle TH6320WF2003 si vous avez un système biénergie.

Système de thermopompe à 2 étages de chauffage/2 étages de refroidissement

- R** Alimentation
- Rc** [R+Rc liés par le curseur]
- Y** Contacteur du compresseur (étage 1)
- C** Borne commune 24 V c.a.
- O/B** Vanne de commutation
- G** Relais de ventilateur
- Y2** Compresseur contactor (stage 2)
- L** Entrée de faute de thermopompe

Système de thermopompe à 3 étages de chauffage/2 étages de refroidissement

- R** Alimentation
- Rc** [R+Rc liés par le curseur]
- Y** Contacteur du compresseur (étage 1)
- C** Borne commune 24 V c.a.
- O/B** Vanne de commutation
- G** Relais de ventilateur
- Aux** Chauffage auxiliaire*
- E** Relais de chauffage d'urgence*
- Y2** Relais de chauffage (étage 2)
- L** Entrée de faute de thermopompe

REMARQUE : TH6320WF2003 uniquement.

REMARQUE : N'utilisez pas la borne **W** si vous avez une thermopompe. Branchez le fil du chauffage auxiliaire au **AUX** ou **E**.

* Si vous n'avez pas des fils distincts pour les bornes Aux et E, connectez le fil à la borne Aux.

Systèmes de ventilation

REMARQUE : La ventilation n'est pas disponible sur tous les modèles.

Avec le curseur U

Câblé au ventilateur pour toute la maison VRE/VRC avec alimentation interne.

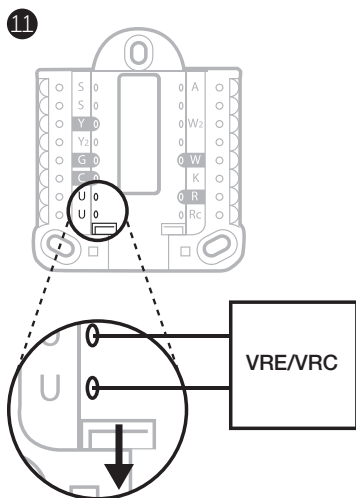

Câblé au registre d'air frais alimenté par le transformateur de l'appareil de chauffage.

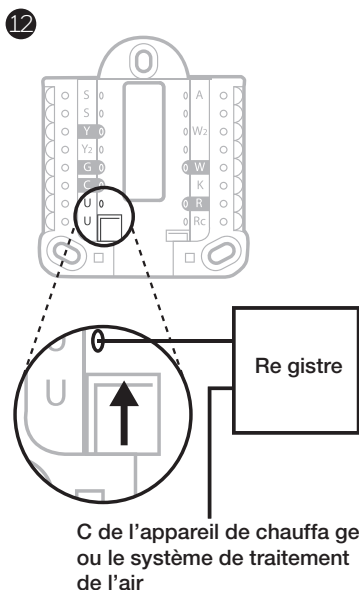

Montage du thermostat

- 1 Repoussez le fil en excès dans l'ouverture du mur.
- 2 Fermez la porte du système UWP. Elle doit rester fermée sans renflement.
- 3 Alignez le système UWP sur le thermostat, et appuyez doucement jusqu'à ce que le thermostat s'enclenche en place.
- 4 Si nécessaire, tirez délicatement pour retirer le thermostat du système UWP.
- 5 **Recherchez des rabais dans votre région:** Votre thermostat pourrait maintenant être admissible à des remises dans votre région. Recherchez les offres de votre région sur [HoneywellHome.com/Rebates](https://www.honeywellhome.com/rebates)

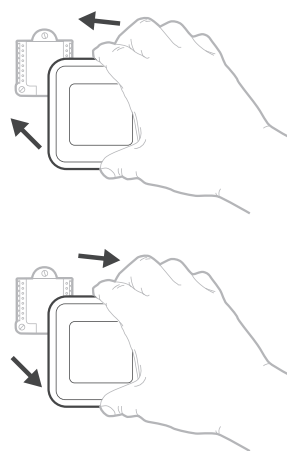

Configuration de l'installateur avec le thermostat

Configuration avec le thermostat

- Une fois le thermostat sous tension, appuyez sur **START SETUP** (Commencer la configuration) sur le thermostat. Il vous sera demandé si vous souhaitez exécuter la configuration via l'application. Appuyez sur **No** (Non).
- Touchez \leftarrow ou \rightarrow pour basculer parmi les options de configuration de l'installateur (ISU).
- Touchez **Edit** (Modifier) ou touchez la zone de texte, puis touchez \leftarrow ou \rightarrow pour modifier l'option de configuration par défaut.
- Touchez **Done** (Terminé) ou touchez la zone de texte pour confirmer le réglage ou appuyez sur **Cancel** (Annuler).
- Touchez \leftarrow ou \rightarrow pour configurer une autre option de configuration de l'installateur (ISU).

REMARQUES :

- Pour voir une liste de tous les paramètres de configuration, reportez-vous à la section « Options de configuration de l'installateur (ISU) – Menu avancé » à la page 11. Le thermostat affiche le nom et le numéro de l'option de configuration.
- Pour terminer la configuration et enregistrer vos réglages, faites défiler jusqu'à l'écran **Finish** (Terminer) à la fin de la liste des options de configuration.
- Touchez **Select** (Sélectionner) ou touchez la zone de texte pour enregistrer les modifications et quitter, ou touchez \leftarrow pour revenir à l'écran de configuration initial.

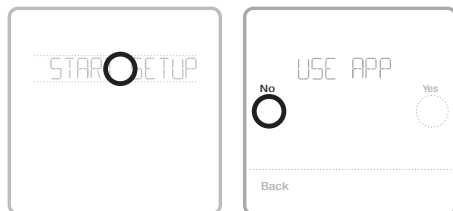

Affichage des options de configuration

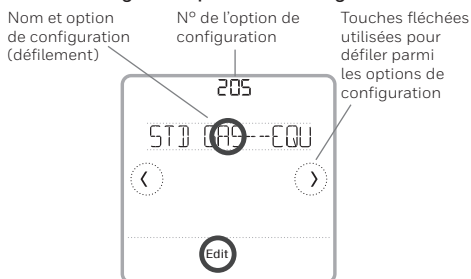

Modification des options de configuration

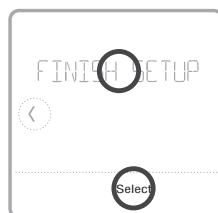
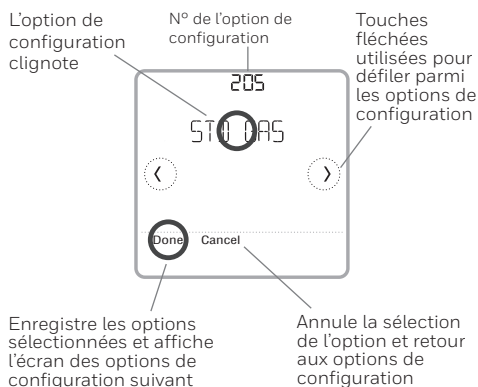

Configuration de l'installateur avec l'application Resideo Pro

Configuration avec l'application

Téléchargez l'application Resideo Pro ou Honeywell Home depuis l'App Store ou Google Play pour installer et inviter personnellement votre client à connecter le thermostat installé.

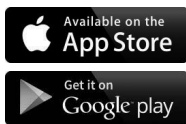

Avec l'application Resideo Pro, vous pouvez inviter personnellement votre client à connecter son compte.

Configuration de l'installateur – Menu avancé

Pour accéder au menu avancé, appuyez sur le bouton **Menu** pendant **5 secondes**. Touchez ◀ ou ▶ pour faire défiler les options dans le menu avancé.

Options du menu avancé

Configuration de l'appareil

Permet d'accéder à la configuration des options de configuration de l'installateur (ISU) de l'appareil.

Verrouillage de l'écran

L'écran tactile du thermostat peut être réglé sur verrouillage partiel ou verrouillage complet.

Affichage de consultation

Zone de lecture seule permettant de consulter tous les réglages de ventilation.

Test du système

Test du système de chauffage et de refroidissement.

Butée de plage (Température)

Réglez la température de consigne minimum, maximum, de refroidissement et de chauffage.

Réinitialisation

Accès à toutes les options de réinitialisation sur le thermostat. C'est le seul endroit qui permet d'accéder à la réinitialisation aux valeurs d'usine.



Caractéristiques principales

Informations d'état du système

Refroidissement, chauffage, Chauffage d'urgence, Récupération, ou Commutation automatique.

Informations sur le programme

Régulation temporelle ou géodépendante de la température.

Température désirée

Affiche la température souhaitée actuelle.

Température intérieure

Affiche la température intérieure actuelle.

Mode

Sélection du mode du système : Auto/Heat/Cool/Off/EM Heat (Auto/Chauffage/Refroidissement/Arrêt/Chauffage d'urgence).

Heure, n° d'option de configuration ou n° d'alerte

Informations d'état de la connexion

État de la connexion Wi-Fi : Connecté, Déconnecté ou Wi-Fi désactivé.

Messages

Affiche les options de configuration, les options de menu, les rappels, les annulations du programme.

Période programmée

Affiche la période du programme : Wake/Away/Home/Sleep (Réveil/Absent/À la maison/Sommeil).

Ventilateur

Sélection du mode ventilateur Auto/On (Marche)/Circulation.

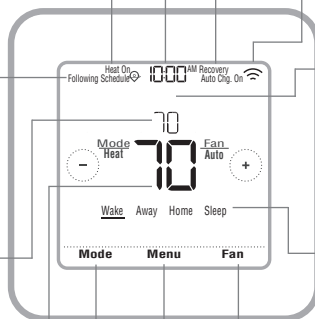

Menu

Touchez pour afficher les options. Commencez ici pour configurer un programme.

Remarque : Appuyez sur le bouton Menu pendant 5 secondes pour accéder aux options du menu avancé.

L'écran s'active lorsque la zone centrale de la température affichée est pressée. L'écran reste allumé pendant 45 secondes. La luminosité peut être réglée dans le menu.

Options de configuration de l'installateur (ISU) – Menu avancé

Tableau 1.

Remarque : Les options de configuration de l'installateur (ISU) disponibles peuvent varier en fonction du modèle de thermostat et de la configuration de l'équipement.

N° de l'option	Nom de l'option	Options de configuration (réglage d'usine en gras)	Remarques
120	Type de programme	No Schedule (Pas de programme) MO-SU - Every day the same (LUN-DIM = Chaque jour identique) MO-FR, SA, SU = 5-1-1 schedule (LUN-VEN SAM-DIM = Programme 5-1-1) MO-FR, SA-SU = 5-2 schedule (LUN-VEN SAM-DIM = Programme 5-2) Each Day = Every day individual (Chaque jour individuel)	Le programme par défaut LUN-VEN, SAM-DIM peut être modifié ici. Pour modifier les périodes d'une journée ou les points de consigne de température, ou pour activer/désactiver le programme, touchez MENU et allez à SCHEDULE (Programme) à partir de l'écran d'accueil.
125	Echelle de température	Fahrenheit , Celsius	
130	Température extérieure	No (Non) , Wired (Câble), Internet	Sélectionnez la source des données de température extérieure. Cette option de configuration passe automatiquement par défaut à Internet lorsque vous êtes enregistré sur l'application Honeywell Home et qu'un capteur extérieur câblé n'est sélectionné. Nous vous recommandons d'utiliser un capteur extérieur câblé connecté aux bornes du système UWP. (Voir « Câblage » à la page 5.) Une température extérieure est nécessaire pour définir les options de configuration de l'installateur (ISU) suivantes : ISU 355 Verrouillage du compresseur, ISU 356 Verrouillage du chauffage auxiliaire, ISU 1013 Verrouillage de ventilation à température extérieure basse, ISU 1014 Verrouillage de ventilation à température extérieure haute, et ISU 1015 Verrouillage de ventilation à point de rosée extérieur haut.
200	Type de système	Conventional Forced Air (Air pulsé conventionnel) Heat Pump (Thermopompe) Boiler (Chaudière) Cool Only (Refréroidissement uniquement)	Sélection de base du type de système que votre thermostat contrôlera.
205	Type d'équipement	Chauffage à air pulsé conventionnel: Standard Gas (STD GAS), High Efficiency Gas (EFF GAS), Oil (Mazout), Electric (Électrique), Fan Coil (Ventiloconvecteur)* Thermopompe: Air To Air (Air-Air), Geothermal (Géothermique) Chaudière : Hot Water (Eau chaude), Steam (Vapeur)	Cette option sélectionne le type d'équipement que votre thermostat contrôlera. Remarque : Cette option ne s'affiche pas si ISU 200 est réglé sur Cool Only (Refréroidissement uniquement). * Le réglage du ventiloconvecteur est utilisé pour un système à air pulsé avec chauffage à eau chaude dans une utilisation résidentielle.
218	Vanne d'inversion	O/B on Cool (O/B sur Refroidissement) , O/B on Heat (O/B sur Chauffage)	Cette option de configuration ne s'affiche que si l'option ISU 200 est réglée sur Thermopompe. Sélectionnez si la vanne d'inversion O/B doit s'activer lors du chauffage ou du refroidissement.
220	Étages de refroidissement (200=Conv / 200=HP)	0, 1, 2	Une seule phase de compresseur est disponible sur le modèle TH6220WF s'il est configuré pour une thermopompe.
221	Étages de chauffage/aux/urgence (200=Conv / 200=HP)	Heat Stages (Étages de chauffage) : 0, 1, 2 AUX/E Stages (Étages Aux/E) : 0, 1	2 étages de chauffage maximum pour les systèmes conventionnels. 1 étage Aux/E maximum pour les systèmes de thermopompe.
230	Régulation du ventilateur	Equipment (Équipement), Thermostat	Cette option de configuration ne s'affiche que si ISU 205 est réglé sur Air pulsé électrique ou Ventiloconvecteur.
253	Régulation Aux/E	Both Aux/E , Either Aux/E (Aux/E, ou l'un ou l'autre)	Sélectionnez « EITHER AUX/E » (L'un ou l'autre) si vous voulez configurer et contrôler séparément le chauffage auxiliaire et le chauffage d'urgence. Cette option ISU ne s'affiche que si ISU 200 est réglée sur Thermopompe ET si ISU 221 Étages Aux/E = 1. Remarque : Cette ISU est seulement disponible pour le modèle TH6320.
255	Type de chauffage auxiliaire	Electric (Électrique) , Gas/Oil (or Fossil) Forced Air) (Gaz/Mazout (ou air pulsé fossile))	Cette option ISU ne s'affiche que si ISU 200 est réglée sur Thermopompe ET si ISU 221 Étages Aux/E = 1. Remarque : Cette option de configuration de l'installateur (ISU) peut varier en fonction du modèle de thermostat.

Options de configuration de l'installateur (ISU) – Menu avancé

Tableau 2.

N° de l'option	Nom de l'option	Options de configuration (réglage d'usine en gras)	Remarques
256	Type de chauffage d'urgence	Electric (Électrique) , Gas/Oil (or Fossil Forced Air) (Gaz/Mazout (ou air pulsé fossile))	Cette option ISU ne s'affiche que si l'ISU 200 est réglé sur Thermopompe ET si l'ISU 221 Étages-Aux/E = 1 ET si l'ISU 253 est réglé pour un fonctionnement séparé du chauffage auxiliaire et du chauffage d'urgence. Remarque: Cet ISU peut ne pas être disponible du tout sur certains modèles.
260	Régulation avec nécessaire de combustible fossile	Thermostat , External (Fossil Fuel Kit Controls Backup Heat) (Externe (le nécessaire de combustible fossile contrôle le chauffage de secours))	Cette option ISU ne s'affiche que si l'ISU 200 est réglé sur Thermopompe ET si l'ISU 221 Étages-Aux/E = 1 ET si l'ISU 256 est réglé sur Gaz/Mazout. Remarque: Cette ISU est seulement disponible pour le modèle TH6320.
300	Commutation automatique	On (Marche), Off (Arrêt)	OFF (Arrêt) : L'utilisateur doit sélectionner le chauffage ou le refroidissement selon le besoin pour maintenir la température intérieure désirée. ON (Automatic) (Marche (automatique)) : On (marche (activée)) permet à l'utilisateur de sélectionner la commutation automatique comme l'un des modes du système à partir de l'écran d'accueil. En mode automatique, le thermostat contrôle l'équipement de chauffage ou de refroidissement pour maintenir la température intérieure désirée.
303	Différentiel automatique	0 °F à 5 °F (0,0 °C à 2,5 °C)	Le différentiel représente le nombre minimum de la variation de degrés durant le cycle d'arrêt pour passer du dernier mode utilisé (chauffage ou climatisation) au mode opposé lorsque le mode de changement automatique du thermostat est activé. Le différentiel de température n'est PAS une zone morte. La température de la zone morte entre les cycles de chauffage (ou de climatisation) pour maintenir le point de consigne n'est pas réglable. Le thermostat utilise un algorithme qui établit la zone morte à 0 °C (0 °F).
305	Fin d'étage de refroidissement supérieur	Yes (Oui), No (Non)	Cette option ISU ne s'affiche que si le thermostat est réglé sur deux étages de refroidissement. Lorsqu'elle est réglée sur Oui, cette option permet de maintenir l'étage supérieur de l'équipement de refroidissement en fonctionnement jusqu'à ce que le point de consigne désiré soit atteint.
306	Fin d'étage de chauffage supérieur	Yes (Oui), No (Non)	Cette option ISU ne s'affiche que si le thermostat est réglé sur deux étages de chauffage ou plus. Lorsqu'elle est réglée sur Oui, cette option permet de maintenir l'étage supérieur de l'équipement de chauffage en fonctionnement jusqu'à ce que le point de consigne désiré soit atteint.
340	Variation du chauffage auxiliaire	0 = Comfort (Confort) ; 2 °F à 15 °F du point de consigne (par incréments de 1 °F) ou 1,0 °C à 7,5 °C du point de consigne (par incréments de 0,5 °C)	La chute de température Aux peut être réglée sur les systèmes de thermopompe avec étage de chauffage auxiliaire. Le réglage Confort n'est PAS disponible pour les systèmes à deux combustibles. Le réglage par défaut est 0 °C (0 °F). (Confort) pour électrique et 1,0 °C (2 °F) pour le gaz/mazout. La température intérieure doit chuter jusqu'au réglage de variation sélectionné avant que le thermostat inactive le chauffage auxiliaire. Par exemple, si le chauffage auxiliaire est réglé sur 1,0 °C (2 °F), la température intérieure doit être différente de 1,0 °C (2 °F) du point de consigne pour que le chauffage auxiliaire se mette en marche. Lorsque le réglage est sur Confort, le thermostat utilise le chauffage auxiliaire selon le besoin pour maintenir la température intérieure des 0,5 °C (1 °F) du point de consigne.
350	Temporisateur d'étage supérieur du chauffage auxiliaire	Off (Arrêt) , 30, 45, 60, 75, 90 minutes 2, 3, 4, 5, 6, 8, 10, 12, 14, 16 heures	Le temporisateur d'étage supérieur du chauffage auxiliaire se met en marche lorsque l'étage supérieur du type d'équipement de chauffage précédent se met en marche. Cet ISU est seulement affiché que lorsque l'ISU 340 (chute de température AUX) est réglé sur une température supérieure à -17 °C (2 °F).
355	Point d'équilibre (verrouillage du compresseur)	Off (Arrêt) , 5 °F à 60 °F (par incréments de 5 °F) ou -15,0 °C à 15,5 °C (par incréments de 2,5 °C ou 3,0 °C)	Le verrouillage du compresseur requiert une température extérieure. Réglez le verrouillage du compresseur à une température en dessous de laquelle l'est inefficace d'activer la thermopompe. Lorsque la température extérieure est inférieure à ce réglage, le thermostat verrouille la thermopompe et active le chauffage auxiliaire uniquement. Cette option de configuration de l'installateur (ISU) ne s'affiche que si l'ISU 130 = câble ou internet, ISU 200 est réglé sur thermopompe, ISU 121 Étages aux./urgence = 1 ET l'ISU 260 est réglé sur Thermostat. Il est recommandé d'utiliser un capteur à distance câblé comme source de température extérieure. La valeur par défaut est 4,4 °C (40 °F) si l'ISU 205 Équipement de chauffage et Thermopompe Air-Air et si l'ISU 255 Type de chauffage auxiliaire est Gaz/Mazout. La valeur par défaut est Arrêt si l'ISU 205 Équipement de chauffage et Thermopompe Air-Air et si l'ISU 255 Type de chauffage auxiliaire est Électrique. La valeur par défaut est Arrêt si l'ISU 205 Équipement de chauffage est Géothermique. Le verrouillage du compresseur est facultatif pour tout type de thermopompe (air-air ou géothermique).

Options de configuration de l'installateur (ISU) – Menu avancé

Tableau 3.

N° de l'option	Nom de l'option	Options de configuration (réglage d'usine en gras)	Remarques
356	Verrouillage du chauffage auxiliaire (verrouillage extérieur chauffage aux.)	Off (Arrêt) , 5 °F à 65 °F (par incréments de 5 °F) ou -15,0 °C à 18,5 °C (par incréments de 2,5 °C ou 3,0 °C)	Le verrouillage du chauffage auxiliaire requiert une température extérieure. Réglez le verrouillage du chauffage auxiliaire pour optimiser vos factures énergétiques et pour permettre de ne pas activer la source de chauffage auxiliaire pendant les heures où vous n'êtes pas à la maison. Cette option ISU ne s'affiche que si l'option ISU 200 est réglée sur Thermostat E1 et si l'option ISU 260 est réglée sur Régulation thermostat E1 si l'option ISU 221. Etages Aux/E = 1.
365	Refrédissement 1 cycle/h (Nombre de cycles de refroidissement (étage 1))	1 - 6 cycles/h (3 cycles/h)	Cette option ISU ne s'affiche que si les étages de refroidissement/compresseur sont réglés à un étage ou plus. Le nombre de cycles limite le nombre de cycles maximum du système sur une période d'une heure à une charge de 50 %. Par exemple, pour 3 cycles/h à une charge de 50 %, le nombre de cycles maximum du système est 3 fois par heure (10 minutes sur marche, 10 minutes sur arrêt). Le nombre de cycles est réduit lorsque les conditions de charge sont inférieures ou supérieures à 50 %.
366	Refrédissement 2 cycles/h (Nombre de cycles de refroidissement (étage 2))	1 - 6 cycles/h (3 cycles/h)	Cette option ISU ne s'affiche que si les étages de refroidissement/compresseur sont réglés à 2.
370	Chauffage 1 cycle/h (Nombre de cycles de chauffage (étage 1))	1 - 12 cycles/h	Cette option ISU ne s'affiche que si les étages de chauffage sont réglés à un étage ou plus. Le nombre de cycles limite le nombre de cycles maximum du système sur une période d'une heure à une charge de 50 %. Par exemple, pour 3 cycles/h à une charge de 50 %, le nombre de cycles maximum du système est 3 fois par heure (10 minutes sur marche, 10 minutes sur arrêt). Le nombre de cycles est réduit lorsque les conditions de charge sont inférieures ou supérieures à 50 %. Les réglages du nombre de cycles recommandés (par défaut) sont indiqués ci-dessous pour chaque type d'équipement de chauffage : Air pulsé gaz efficacité standard = 5 cycles/h; Air pulsé gaz haute efficacité = 3 cycles/h; Air pulsé mazout = 5 cycles/h; Air pulsé électrique = 9 cycles/h; Ventiloconvecteur = 3 cycles/h; Chauffage rayonnant eau chaude = 3 cycles/h; Vapeur = 1 cycle/h.
371	Chauffage 2 cycles/h (Nombre de cycles de chauffage (étage 2))	1 - 12 cycles/h	Cette option ISU ne s'affiche que si les étages de chauffage sont réglés sur deux étages. Les réglages du nombre de cycles recommandés (par défaut) sont indiqués ci-dessous pour chaque type d'équipement de chauffage : Air pulsé gaz efficacité standard = 5 cycles/h; Air pulsé gaz haute efficacité = 3 cycles/h; Air pulsé mazout = 5 cycles/h; Air pulsé électrique = 9 cycles/h; Ventiloconvecteur = 3 cycles/h; Chauffage rayonnant eau chaude = 3 cycles/h; Vapeur = 1 cycle/h.
375	Cycles/h pour le chauffage auxiliaire (nombre de cycles du chauffage auxiliaire)	1 - 12 cycles/h	Cet ISU ne s'affiche que si l'option ISU 200 = thermostat et ISU 221-1. Ne s'affiche que si le chauffage auxiliaire est configuré. Les réglages de cycles recommandés sont ci-dessous pour chacun des types d'équipement de chauffage : Air pulsé gaz efficacité standard = 5 cycles/h; Air pulsé gaz haute efficacité = 3 cycles/h; Air pulsé mazout = 5 cycles/h; Air pulsé électrique = 9 cycles/h.
378	Cycles/h pour le chauffage d'urgence (nombre de cycles du chauffage d'urgence)	1 - 12 cycles/h	Cette option ISU 253 ne s'affiche que si le chauffage d'urgence est configuré. Les bornes Aux/E sont réglées pour régler le chauffage auxiliaire et le chauffage d'urgence indépendamment. Les réglages du nombre de cycles recommandés sont indiqués ci-dessous pour chaque type d'équipement de chauffage : Air forcé gaz efficacité standard = 5 cycles/h; Air pulsé gaz haute efficacité = 3 cycles/h; Air pulsé mazout = 5 cycles/h; Air pulsé électrique = 9 cycles/h.
387	Protection du compresseur	Off (Arrêt) , 1 - 5 minutes	Le thermostat est muni d'une protection du compresseur intégrée (temporisateur d'arrêt minimum) qui empêche un redémarrage trop tôt du compresseur après un arrêt. Le temporisateur d'arrêt minimum s'active après l'arrêt du compresseur. En cas d'appel durant l'activation du temporisateur d'arrêt minimum, le thermostat affiche « Wait ». (Attente). Cette option ISU s'affiche si l'option ISU 220 est réglée sur au moins 1 étage.
390	Durée de fonctionnement étendue du ventilateur en mode de refroidissement	Off (Arrêt) , 30, 60, 90 secondes 2, 3, 4, 5, 6, 7, 8, 9, 10, 11, 12, 13, 14, 15 minutes	Après la fin de l'appel de refroidissement, le thermostat continue d'activer le ventilateur pour la durée sélectionnée pour améliorer l'efficacité. Ceci peut réduire de l'humidité dans la résidence. Cette option ISU s'affiche si l'option ISU 220 est réglée sur au moins 1 étage.

Options de configuration de l'installateur (ISU) – Menu avancé

Tableau 4.

N° de l'option	Nom de l'option	Options de configuration (réglage d'usine en gras)	Remarques
391	Durée de fonctionnement étendue du ventilateur en mode de chauffage	Off (Arrêt) 30, 60, 90 secondes 2, 3, 4, 5, 6, 7, 8, 9, 10, 11, 12, 13, 14, 15 minutes	Après la fin de l'appel de chauffage, le thermostat continue d'activer le ventilateur pour la durée sélectionnée pour améliorer l'efficacité. Cette option ISU s'affiche si l'option ISU 230 est réglée de manière à ce que le thermostat contrôle le ventilateur.
425	Récupération adaptative	On (Marche), Off (Arrêt)	Le système de récupération intelligent adaptatif (AIR) est un paramètre de confort. L'équipement de chauffage ou de refroidissement s'activera plus tôt, garantissant que la température intérieure correspond à la valeur de consigne à l'heure prévue.
429	Température de refroidissement maximum	de la temp. de refroidissement min. à 99 °F ou 37,0 °C (90 °F ou 32 °C)	L'utilisateur ne peut pas régler la température de refroidissement au-delà de cette limite.
430	Température de refroidissement minimum	de 50 °F ou 10,0 °C à la temp. de refroidissement max. (50 °F ou 10 °C)	L'utilisateur ne peut pas régler la température de refroidissement en dessous de cette limite.
431	Température de chauffage maximum	de la temp. de chauffage min. à 90 °F ou 32,0 °C (90 °F ou 32 °C)	L'utilisateur ne peut pas régler la température de chauffage au-delà de cette limite.
432	Température de chauffage minimum	de 40 °F ou 4,4 °C à la temp. de chauffage max. (50 °F ou 10 °C)	L'utilisateur ne peut pas régler la température de chauffage en dessous de cette limite.
500	Capteur intérieur	Yes (Oui), No (Non)	Réglez cette option de configuration ISU lorsque vous souhaitez câbler un capteur intérieur à distance aux bornes S du système UWP - voir « Câblage » à la page 5. Cette option de configuration ISU ne s'affiche que si l'option ISU 130 est réglée sur AUCUN capteur extérieur câblé configuré.
515	Type de capteur	10 k , 20 k	Choisissez le type de résistance du capteur intérieur câblé. Cette option ISU ne s'affiche que si le capteur intérieur est configuré - ISU 500.
520	Régulation de la température	Thermostat, Wired (Câblé), Average (Moyenne)	Cette option ISU ne s'affiche que si le capteur intérieur est configuré - ISU 500. Vous pouvez choisir la source de température à utiliser ou vous pouvez demander au thermostat d'utiliser le thermostat ainsi que les capteurs à distance pour une mesure plus exacte.
702	Filtres à air	0 - 2	Cette option ISU concerne le nombre de filtres à air du système.
711	Rappel de remplacement du filtre à air 1	Off (Arrêt) 10, 20, 30, 45, 60, 90, 120, 150 jours de fonctionnement 30, 45, 60, 75 jours 3, 4, 5, 6, 9, 12, 15 mois	Choisissez un rappel basé sur le calendrier ou sur le temps de fonctionnement de l'équipement.
712	Rappel de remplacement du filtre à air 2	Off (Arrêt) 10, 20, 30, 45, 60, 90, 120, 150 jours de fonctionnement 30, 45, 60, 75 jours 3, 4, 5, 6, 9, 12, 15 mois	Choisissez un rappel basé sur le calendrier ou sur le temps de fonctionnement de l'équipement.
810	Rappel de remplacement du tampon humidificateur	Off (Arrêt) 6, 12 mois calendaires	
921	Rappel de remplacement du filtre de déshumidification	Off (Arrêt) 30, 60 jours calendaires 3 - 12 mois calendaires (par incréments d'un mois)	

Options de configuration de l'installateur (ISU) – Menu avancé

Tableau 5.

N° de l'option	Nom de l'option	Options de configuration (réglage d'usine en gras)	Remarques
1000	Type de ventilation	None (Aucune) , ERV/HRV (VRC/VRE), Passive, Fresh Air Damper (Registre d'air frais)	Aucune : Le thermostat ne contrôle pas la ventilation. VRC/VRE : Le thermostat contrôle un ventilateur de récupération de chaleur ou un ventilateur de récupération d'énergie pour la ventilation. Passive (ventilateur uniquement) : Le thermostat active le ventilateur pour la ventilation. Lorsqu'il est réglé sur ventilation passive, le thermostat ne contrôle ni un registre ni un ventilateur. Le réglage de ventilateur passif/ventilation passive active uniquement le ventilateur de soufflante intérieur. Ce réglage ne permet pas d'ouvrir un registre ni d'activer un ventilateur. Pour utiliser ce réglage pour la ventilation, la résidence doit être équipée d'un tuyau continuellement ouvert entre l'extérieur et la gaine de retour, ou d'un registre qui s'ouvre automatiquement lorsque le ventilateur de soufflante est activé. Remarque : Certains modèles n'ont pas de réglage de ventilateur passif.
1005	Méthode de ventilation	ASHRAE 2010, ASHRAE 2013 , Percent On Time (pourcentage de durée de fonctionnement)	Remarque : Cette option de configuration de l'installateur (ISU) peut varier en fonction du modèle de thermostat.
1006	Régulation du ventilateur pour la ventilation	Thermostat , Équipement (Équipement)	Thermostat : Le thermostat active la ventilation et le ventilateur lorsque une ventilation est requise. Équipement : L'équipement de ventilation contrôle la soufflante du ventilateur.
1007	Chambres à coucher	1 - 6 (2)	Cette option ISU ne s'affiche que lorsque ISU 1005 Méthode de ventilation est réglée sur ASHRAE 2010 ou 2013.
1008	Superficie de l'habitation	1 000 pieds carrés - 5 000 pieds carrés (1000 pieds carrés)	Cette option ISU ne s'affiche que lorsque ISU 1005 Méthode de ventilation est réglée sur ASHRAE 2010 ou 2013.
1009	Régime de ventilation	30 pieds cubes/min - 350 pieds cubes/min (par incréments de 5 pieds cubes/min) (150 pieds cubes/min)	Cette option ISU ne s'affiche que lorsque ISU 1005 Méthode de ventilation est réglée sur ASHRAE 2010 ou 2013.
1011	Pourcentage de ventilation temps de fonctionnement	10% - 100% (30 %)	Le thermostat active l'équipement de ventilation en fonction d'un pourcentage entré dans la configuration de l'installateur (ISU 1012). Par exemple, si le pourcentage de durée de marche est réglé à 50 %, l'équipement de ventilation tourne de façon aléatoire durant une période d'une heure jusqu'à ce qu'il atteigne une durée de fonctionnement de 50 % (environ 30 minutes). Cette option de configuration ISU ne s'affiche que si l'option ISU 1005 est réglée sur Pourcentage de durée de fonctionnement.
1012	Priorité de la ventilation	Lockouts , ASHRAE	Verrouillages sont prioritaires : Le thermostat met la priorité sur les verrouillages et non pas sur la norme de ventilation ASHRAE. Le thermostat ne met pas la ventilation en marche durant les conditions de verrouillage suivantes (si configuré) à moins qu'un appel de ventilation manuel ne soit lancé : Ventilation verrouillée durant les périodes « Sommeil » du programme. Remarque : Cette option est réglée par l'utilisateur sur le menu Ventilation dans le Menu. ASHRAE est prioritaire : ASHRAE nécessite une ventilation supplémentaire suite à un long cycle d'arrêt. Le thermostat est conforme à la norme de ventilation ASHRAE si une ventilation supplémentaire est mise en marche lorsque les conditions extérieures sont favorables. Si la norme ASHRAE ne peut pas être respectée lorsque les conditions extérieures sont favorables, le thermostat prend la priorité sur les verrouillages extérieurs et met la ventilation en marche. Lorsque cette option est utilisée, il est recommandé d'augmenter le taux (pieds cubes par minute) de l'équipement de ventilation pour la conformité à la norme de ventilation ASHRAE sur une durée de fonctionnement plus courte. La capacité de verrouiller la ventilation durant les périodes « Sommeil » n'est pas possible lorsque Priorité ASHRAE est sélectionnée.
1013	Verrouillage de la ventilation en température extérieure basse	Off (Arrêt) , -20 °F à -40 °F (par incréments de 5 °F) ou -28,0 °C à -4,0 °C (par incréments de 2,0 °C)	L'ISU 130 doit être réglé sur Wired (Câblé) ou internet. Cette option ISU ne s'affiche que lorsque ISU 1000 Type de ventilation est réglée sur VRC/VRE ou Registre d'air frais.
1014	Verrouillage de la ventilation en température extérieure haute	Off (Arrêt) , 80 °F à 110 °F (par incréments de 5 °F) ou 26 °C à 44 °C (par incréments de 2 °C)	L'ISU 130 doit être réglé sur Wired (Câblé) ou internet. Cette option ISU ne s'affiche que lorsque ISU 1000 Type de ventilation est réglée sur VRC/VRE ou Registre d'air frais.

Tableau 6.

N° de l'option	Nom de l'option	Options de configuration (réglage d'usine en gras)	Remarques
1015	Verrouillage de la ventilation en point de rosée extérieur haut	Off , 65 °F à 85 °F (par incréments de 5 °F) ou 1,8 °C à 30 °C (par incréments de 2 °C)	L'ISU 130 doit être réglé sur l'Internet. Cette option ISU ne s'affiche que lorsque ISU 1000 Type de ventilation est réglée sur VRC/VRE ou Registre d'air frais.
1017	Rappel de nettoyage du noyau du ventilateur	Off (Arrêt) , 3, 6, 9, 12 mois	Cette option de configuration ISU ne s'affiche que si l'option ISU 1000 est réglée sur VRC/VRE.
1018	Rappel de nettoyage du filtre du ventilateur	Off (Arrêt) , 3, 6, 9, 12 mois	
1100	Dispositifs UV	0 - 2	Certains systèmes peuvent avoir deux dispositifs UV, l'un pour le serpentin A et l'autre pour l'unité de traitement de l'air. Un rappel de remplacement peut être réglé pour chacun d'eux séparément.
1105	Rappel de remplacement de l'ampoule UV 1	Off (Arrêt) , 6, 12, 24 mois	
1106	Rappel de remplacement de l'ampoule UV 2	Off (Arrêt) , 6, 12, 24 mois	
1401	Luminosité en veille	0 = Off (Arrêt) , 0 - 5	Régler la luminosité d'un rétroéclairage inactif (écran de veille) de défaut 0 (rétro-éclairage) à 5 (luminosité maximale).
1410	Format de l'horloge	12 heures , 24 heures	
1415	Heure d'été/hiver	On (Marche) , Off (Arrêt)	Régler sur Arrêt dans les régions qui ne passent pas à l'heure d'été.
1420	Décalage de température	Off (Arrêt) , -3 °F à 3 °F (par incréments de 1 °F) ou -1,5 °C à 1,5 °C (par incréments de 0,5 °C)	0 °C (0 °F) - Pas de différence de la température affichée et de la température ambiante actuelle. Le thermostat peut afficher jusqu'à 1,5 °C (3 °F) de moins ou de plus que la température mesurée réelle.

Test du système

La configuration du système peut être testée dans le **MENU AVANCÉ** dans l'option **TEST DU SYSTÈME**.

- 1 Appuyez 5 secondes sur **Menu** sur le thermostat pour accéder aux options du **MENU AVANCÉ**.
- 2 Touchez ◀ ou ▶ pour aller à **SYSTEM TEST** (Test du système).
- 3 Touchez **Select** (Sélectionner) ou touchez la zone de texte.
- 4 Touchez ◀ ou ▶ pour sélectionner le type de test du système. Touchez **Select** (Sélectionner) ou touchez la zone de texte.
- 5 Pour le test de chauffage et de refroidissement, utilisez + ou - pour activer chaque étage de l'équipement. Pour le test du ventilateur, utilisez ◀ ou ▶ pour activer et désactiver le ventilateur.

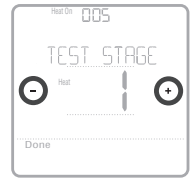
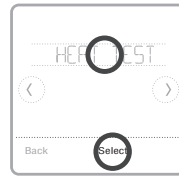
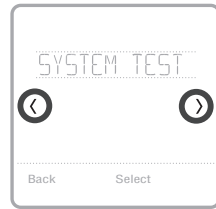

REMARQUE : L'horloge sert de minuterie lorsque les étages fonctionnent. Les indicateurs de marche du chauffage et du refroidissement sont affichés lorsque le test du système est en cours.

Affichage du statut de l'équipement

Vous pouvez consulter le statut de l'équipement contrôlé par le thermostat dans le **Menu** sous l'option **EQMT STATUS** (Statut de l'équipement).

- 1 Appuyez sur **Menu** sur votre thermostat.
- 2 Touchez ◀ ou ▶ pour aller à **EQMT STATUS** (Statut de l'équipement). Touchez **Select** (Sélectionner) ou touchez la zone de texte.
- 3 Touchez ◀ ou ▶ pour afficher les statuts de tout l'équipement contrôlé par le thermostat. Selon la fonction prise en charge par le thermostat ou l'installation réalisée, l'écran de statut de l'équipement affiche les données pour les systèmes suivants :
 - Chauffage et refroidissement
 - Ventilateur
 - Ventilation (uniquement disponible sur certains modèles)

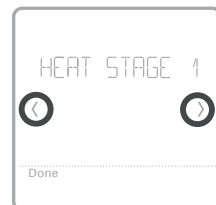
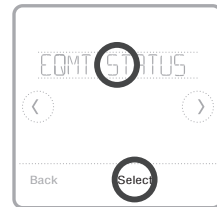

Dépannage

L'écran est vierge

- Vérifiez le disjoncteur et réinitialisez-le si nécessaire.
- Assurez-vous que l'interrupteur de marche-arrêt du système de chauffage et de refroidissement est sur marche.
- Assurez-vous que la porte de l'appareil de chauffage est bien fermée.

L'écran est difficile à lire

- Modifiez la luminosité de l'écran dans le **Menu** du thermostat. Augmentez la luminosité du rétroéclairage inactif de l'écran du thermostat (niveau max. 5).

Le système de chauffage ou de refroidissement ne répond pas

- Touchez **Mode** pour régler le système sur Chauffage. Vérifiez que le réglage de température est supérieur à la température intérieure.
- Touchez **Mode** pour régler le système sur Refroidissement. Vérifiez que le réglage de température est inférieur à la température intérieure.
- Vérifiez le disjoncteur et réinitialisez-le si nécessaire.
- Assurez-vous que l'interrupteur de marche-arrêt du système de chauffage et de refroidissement est sur marche.
- Assurez-vous que la porte de l'appareil de chauffage est bien fermée.

Le chauffage marche durant le refroidissement

- Assurez-vous qu'il n'y a pas de fil branché à la borne W si vous avez une thermopompe. Consultez les câblages aux pages 5-6.

Alertes et rappels

Les alertes et les rappels s'affichent via le symbole d'alerte et le numéro d'alerte situés dans la zone de l'horloge sur l'écran d'accueil. Vous pouvez obtenir plus d'informations sur les alertes actives, la mise en pause ou l'annulation des alertes non critiques dans Menu/Alertes.

Numéro	Alerte/Rappel	Définition
164	Heat Pump Needs Service (La thermopompe nécessite un entretien)	La thermopompe nécessite un entretien. Contactez le revendeur pour diagnostiquer et faire l'entretien de la thermopompe.
168	Wi-Fi Radio Error (Erreur radio Wi-Fi)	Les fonctions sans fil ne sont pas disponibles. Essayez de retirer le thermostat de la plaque murale ou éteignez le disjoncteur pendant une minute. Si le code est toujours affiché, veuillez communiquer avec votre détaillant pour remplacer le thermostat.
170	Internal Memory Error (Erreur de mémoire interne)	La mémoire du thermostat a rencontré une erreur. Veuillez contacter le revendeur pour obtenir de l'aide.
171	Set the Date and Time (Régler l'heure et la date)	Réglez l'heure et la date sur votre thermostat. La date et l'heure sont requises pour certaines fonctions, telles que la programmation.
173	Thermostat Temperature Sensor Error (Erreur de capteur de température du thermostat)	Le capteur du thermostat a rencontré une erreur. Veuillez contacter votre revendeur pour remplacer le thermostat.
175	AC Power Resumed (Alimentation c.a. rétablie)	Alimentation c.a. rétablie au niveau du thermostat après coupure de courant.

Alertes et rappels

Numéro	Alerte/Rappel	Définition
177	Indoor Temperature Sensor Error (Erreur du capteur de température intérieure)	Le capteur de température intérieure câblé n'est pas connecté ou est court-circuité. Veuillez contacter le revendeur pour obtenir de l'aide.
178	Outdoor Temperature Sensor Error (Erreur de capteur de température extérieure)	Le capteur de température extérieure câblé n'est pas connecté ou est court-circuité. Veuillez contacter le revendeur pour obtenir de l'aide.
181	Replace Air Filter (1)	Remplacez le filtre à air (1). Remettez la minuterie à zéro en touchant le bouton « Dismiss » (Annuler) sur l'écran du thermostat après avoir remplacé le filtre à air.
182	Replace Air Filter (2)	Remplacez le filtre à air (2). Remettez la minuterie à zéro en touchant le bouton « Dismiss » (Annuler) sur l'écran du thermostat après avoir remplacé le filtre à air.
183	Clean Humidifier Tank and Replace Water Filter	Nettoyez le réservoir de l'humidificateur et remplacez le filtre à eau ou contactez votre revendeur pour qu'il procède à cet entretien. Remettez la minuterie à zéro en touchant le bouton « Dismiss » (Annuler) sur l'écran du thermostat après avoir remplacé le filtre à eau.
184	Replace Humidifier Pad	Remplacez le tampon de l'humidificateur. Remettez la minuterie à zéro en touchant le bouton « Dismiss » (Annuler) sur l'écran du thermostat après avoir remplacé le tampon de l'humidificateur.
185	Replace Dehumidifier Filter	Remplacez le filtre du déshumidificateur. Remettez la minuterie à zéro en touchant le bouton « Dismiss » (Annuler) sur l'écran du thermostat après avoir remplacé le filtre du déshumidificateur.
186	Clean Ventilator Core	Nettoyez le noyau du ventilateur. Remettez la minuterie à zéro en touchant le bouton « Dismiss » (Annuler) sur l'écran du thermostat après avoir nettoyé le noyau du ventilateur.
187	Clean or Replace Ventilator Filter	Nettoyez ou remplacez le filtre du ventilateur. Remettez la minuterie à zéro en touchant le bouton « Dismiss » (Annuler) sur l'écran du thermostat après avoir nettoyé le filtre du ventilateur.
188	Replace UV Bulb (1)	Remplacez l'ampoule UV 1. Remettez la minuterie à zéro en touchant le bouton « Dismiss » (Annuler) sur l'écran du thermostat après avoir remplacé l'ampoule.
189	Replace UV Bulb (2)	Remplacez l'ampoule UV 2. Remettez la minuterie à zéro en touchant le bouton « Dismiss » (Annuler) sur l'écran du thermostat après avoir remplacé l'ampoule.
210	Register Online For Outdoor Temperature	L'enregistrement en ligne est nécessaire pour recevoir la température extérieure de l'Internet. La température extérieure est requise pour la configuration du système. Téléchargez l'application Honeywell Home pour enregistrer votre thermostat.
388	Register Online for Remote Access and Outdoor Temperature	L'enregistrement en ligne est requis pour l'accès à distance et la température extérieure. Téléchargez l'application Honeywell Home pour enregistrer votre thermostat.
399	No Internet	La connexion à Internet a été perdue. Veuillez vérifier les réglages de votre réseau.
400	No Wi-Fi Signal	Le signal Wi-Fi a été perdu. Veuillez attendre que le thermostat se reconnecte ou sélectionnez un nouveau réseau Wi-Fi. Suivez les étapes indiquées sur l'application Honeywell Home.
508	Wi-Fi Not Configured	Veuillez télécharger l'application Honeywell Home et suivre les étapes indiquées pour connecter le thermostat au réseau Wi-Fi.

Caractéristiques techniques

Plages de température

Chauffage : 4,5 °C à 32,0 °C (40 °F à 90 °F)

Réfrigérissement : 10,0 °C à 37,0 °C (50 °F à 99 °F)

Température de contrôle

2,8 °C à 38,9 °C (37 °F à 102 °F)

Température d'expédition

-28,9 °C à 48,9 °C (-20 °F à 120 °F)

Humidité relative de service

5 % à 90 % (sans condensation)

Encombrement en mm (po) (H x L x P)

Thermostat intelligent T6 Pro (TH6320WF2003) :

104 x 104 x 27 (4-5/64 x 4-5/64 x 1-1/16)

Thermostat intelligent T6 Pro (TH6220WF2006) :

104 x 104 x 27 (4-5/64 x 4-5/64 x 1-1/16)

Caractéristiques électriques

Borne	Tension (50Hz/60Hz)	Courant de fonctionnement
W Chauffage (Powerpile)	20 V c.a.-30 V c.a. 750 mV c.c.	0,02 A-1,0 A 100 mA c.c.
W2 Chauffage auxiliaire	20 V c.a.-30 V c.a.	0,02 A-1,0 A
E Chauffage d'urgence	20 V c.a.-30 V c.a.	0,02 A-0,5 A
Y Compresseur étage 1	20 V c.a.-30 V c.a.	0,02 A-1,0 A
Y2 Compresseur étage 2	20 V c.a.-30 V c.a.	0,02 A-1,0 A
G Ventilateur	20 V c.a.-30 V c.a.	0,02 A-0,5 A
O/B Commutation	20 V c.a.-30 V c.a.	0,02 A-0,5 A
L/A Entrée	20 V c.a.-30 V c.a.	0,02 A-0,5 A
U	20 V c.a.-30 V c.a.	0,02 A-0,5 A

Consommation d'énergie

Rétroéclairage activé : 1,48 VA

Rétroéclairage désactivé : 0,88 VA

Garantie limitée de 5 ans

Pour obtenir des renseignements à propos de la garantie, visitez

<http://customer.resideo.com>

Informations réglementaires

NORMES FCC

47 CFR § 15.19 (a)(3)

Cet appareil est conforme à la partie 15 du règlement de la FCC. Son fonctionnement est soumis aux deux conditions suivantes :

- 1 Ce dispositif ne doit pas causer d'interférences nuisibles, et
- 2 Ce dispositif doit accepter toutes les interférences reçues, y compris celles pouvant causer un fonctionnement non souhaité.

47 CFR § 15.21 (États-Unis uniquement)

Les modifications qui ne sont pas expressément autorisées par la partie responsable de la conformité peuvent annuler la capacité de l'utilisateur à utiliser l'équipement.

47 CFR § 15.105 (b)

Voir <https://customer.resideo.com/en-US/support/residential/codes-and-standards/FCC15105/Pages/default.aspx> pour plus d'informations de la FCC sur ce produit.

RÈGLEMENT D'IC

RSS-GEN

L'émetteur/récepteur exempt de licence contenu dans le présent appareil est conforme aux CNR d'Innovation, Sciences et Développement économique Canada applicables aux appareils radio exempts de licence. L'exploitation est autorisée aux deux conditions suivantes :

- 1 L'appareil ne doit pas produire de brouillage;
- 2 L'appareil doit accepter tout brouillage radioélectrique subi, même si le brouillage est susceptible d'en compromettre le fonctionnement.

Le fonctionnement de cet équipement est sou-mis aux deux conditions suivantes : (1) cet équipement ne doit causer aucune interférence nuisible et (2) il doit accepter toutes les interférences, y compris celles qui peuvent l'activer de façon inopinée.

**MISE EN GARDE : RISQUE DE CHOC ÉLECTRIQUE**

Peut provoquer des chocs électriques ou endommager le matériel. Couper l'alimentation électrique avant d'effectuer le raccordement.

**MISE EN GARDE : RISQUE DE DOMMAGES DE L'ÉQUIPEMENT**

La protection du compresseur est annulée durant le test. Pour éviter d'endommager l'équipement, évitez d'actionner le compresseur trop rapidement.

**MISE EN GARDE : AVIS RELATIF AU MERCURE**

Si ce produit remplace un régulateur contenant du mercure dans un tube scellé, ne mettez pas l'ancien régulateur à la poubelle. Contactez le responsable de gestion des déchets local pour les instructions concernant le recyclage et l'élimination.

**MISE EN GARDE : AVIS DE DÉCHETS ÉLECTRONIQUES**

Ne disposez pas ce produit avec les autres ordures ménagères. Recherchez les centres de collecte ou de recyclage accrédités les plus proches. La mise au rebut appropriée de l'équipement en fin de vie aidera à prévenir tout effet potentiellement nuisible à l'environnement et à la santé humaine.



Resideo Technologies, Inc.
1985 Douglas Drive North, Golden Valley, MN 55422
1-800-633-3991
33-00392EFS-01 M.S. Rev. 03-21 | Imprimé aux États-Unis

Wi-Fi® est une marque
déposée de Wi-Fi
Alliance®.

© 2021 Resideo Technologies, Inc. All rights reserved.

The Honeywell Home trademark is used under license from Honeywell International, Inc. This product is manufactured by Resideo Technologies, Inc. and its affiliates.

Tous droits réservés. La marque de commerce Honeywell Home est utilisée avec l'autorisation d'Honeywell International, Inc. Ce produit est fabriqué par Resideo Technologies, Inc. et ses sociétés affiliées.

Todos los derechos reservados. La marca comercial Honeywell Home se utiliza bajo licencia de Honeywell International, Inc. Este producto es fabricado por Resideo Technologies, Inc. y sus afiliados.





T6 Pro inteligente Termostato programable

TH6220WF2006
TH6320WF2003

Guía de instalación profesional

.....
El paquete incluye:

- Termostato inteligente T6 Pro
 - Sistema de montaje UWP™
 - Placa de la cubierta decorativa
 - Tornillos y tarugos
 - Material de lectura sobre el termostato
-



Buscar rebajas locales: [HoneywellHome.com/Rebates](https://www.honeywellhome.com/Rebates)

Leer antes de instalar

Compatibilidad

- Es compatible con la mayoría de los sistemas de calefacción, refrigeración y bombas de calor.
- Se requiere alimentación de 24 V CA (cable "C").
- Entrada: 24 V ~ @ 60 Hz, 1 A
- No funciona con calefacción eléctrica de zócalo (120 V-240 V)
- Es compatible con tabletas o teléfonos inteligentes Android o iOS.

Asistencia al cliente

SITIO WEB customer.resideo.com

TELÉFONO 1-800-633-3991



Instalación de la placa de cubierta decorativa opcional

NOTA: Si no es necesaria la placa de cubierta opcional, consulte la "Instalación de sistema de montaje UWP" en la página siguiente.

Utilice la **placa de cubierta opcional** cuando necesite cubrir los huecos de pintura del viejo termostato.

Existen diferentes placas de cubierta según la fecha de fabricación del termostato.

Instalación de la placa de cubierta cuadrada:

1. Separe la placa de cubierta de la placa de montaje.
2. Sujete la placa de montaje a la pared por medio de cualquiera de los 8 orificios para los tornillos. Inserte y ajuste los tornillos de montaje incluidos en el kit de la placa de cubierta. No ajuste demasiado. Consulte la Figura 2. Asegúrese de que la placa de montaje esté nivelada.
3. Cuelgue la UWP en el gancho superior de la placa de montaje y luego encaje la parte inferior en su lugar. Consulte la Figura 3.
4. Encaje la placa de cubierta sobre la placa de montaje. Consulte la Figura 4.

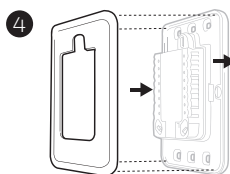
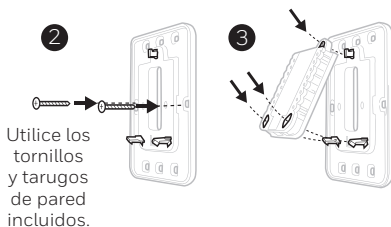
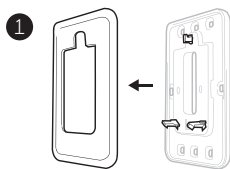

Instalación de la placa de cubierta rectangular:

1. Monte la placa de cubierta en la pared con uno de los 6 orificios para tornillos. Inserte y ajuste los tornillos de montaje suministrados con la placa de cubierta. No ajuste demasiado. Consulte la figura 1. Asegúrese de que la placa de cubierta esté nivelada. Fije el UWP colgándolo en el gancho superior de la placa de cubierta y luego enganche la parte inferior del UWP. Consulte la figura 2.
2. Si se monta en una pared sin anclajes:
 - a. Coloque la placa de cubierta en la pared. Nivele y marque las posiciones de los orificios. Consulte la figura 1.
 - b. Perfore los orificios en los lugares marcados y luego inserte cuidadosamente los anclajes suministrados en la pared con un martillo.
 - Si su caja contiene anclajes rojos, perfore orificios de 7/32 pulgadas (5,6 mm).
 - Si su caja contiene anclajes amarillos, perfore orificios de 3/16 pulgadas (4,8 mm).
 - Utilice 2 tornillos suministrados (#8 1-1/2 pulgadas (38 mm) para anclajes rojos y #6 1-1/2 pulgadas (38 mm) para anclajes amarillos).

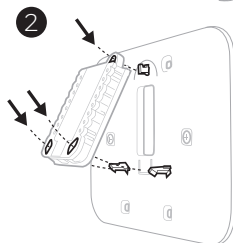
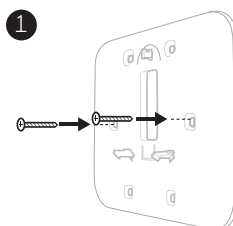

Use los 3 tornillos que se proporcionan (N.º 8 de 1-1/2 para los taquetes rojos y N.º 6 de 1-1/2 para los taquetes amarillos)

Instalación del sistema de montaje con UWP

1. Abra el paquete para encontrar la UWP
Consulte la Figura 1.
2. Coloque la UWP en la pared. Nivele y marque la posición de los orificios. Consulte la Figura 2.

Perfore orificios en las posiciones marcadas y después introduzca en la pared los tarugos que se suministran golpeando ligeramente con un martillo.

- Si su caja contiene taquetes rojos, taladre agujeros de $7/32''$ (5.6 mm) en el panel de yeso. Si su caja contiene taquetes amarillos, taladre agujeros de $3/16''$ (4.8 mm) en el panel de yeso.

3. Hale para abrir la tapa e inserte los cables a través del orificio de cableado en la UWP. Consulte la Figura 3.

4. Coloque la UWP sobre los tarugos de pared. Inserte y apriete los tornillos de montaje que se suministran con la UWP. No apriete demasiado. Apriete solo hasta que la UWP no se mueva. Cierre la tapa. Consulte la Figura 4.

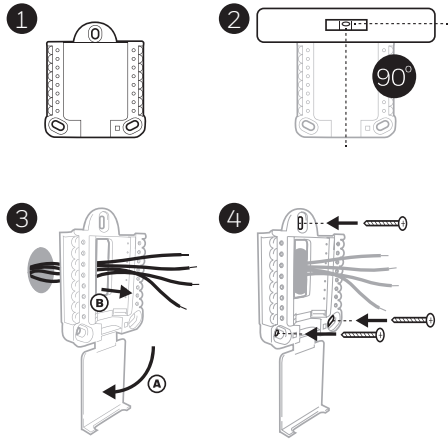

Use los 3 tornillos que se proporcionan (N.º 8 de 1-1/2 [38 mm] para los taquetes rojos y N.º 6 de 1-1/2 [38 mm] para los taquetes amarillos)

Cableado de la UWP

Presione hacia abajo las lengüetas para insertar los cables en los agujeros internos de sus terminales correspondientes en la UWP (un cable por terminal) hasta que estén firmemente en su lugar. **Hale suavemente los cables para verificar que estén seguros.** Si necesita soltar los cables nuevamente, presione hacia abajo las lengüetas terminales que están a los lados de la UWP.

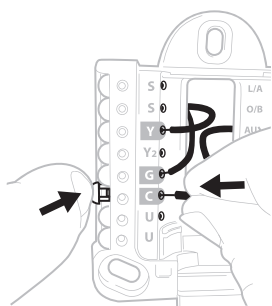

Este cableado es solo un ejemplo, el suyo puede variar.

Designaciones de los terminales

Sistemas convencionales		Sistemas de bomba de calor	
Terminal	Descripción	Terminal	Descripción
S/S	Entrada para sensores cableados internos o externos	S/S	Entrada para sensores cableados internos o externos
Y	Etapa 1 del compresor	Y	Etapa 1 del compresor
Y2	Etapa 2 del compresor	Y2	Etapa 2 del compresor
G	Relé del ventilador	G	Relé del ventilador
C	Cable común de 24 V CA procedente del lateral secundario del transformador de refrigeración (si tiene 2 transformadores)	C	Cable común de 24 V CA procedente del lateral secundario del transformador de refrigeración
K*	Conectar a K en el adaptador del cable C	K*	Conectar a K en el adaptador del cable C
U/U**	Relé de ventilación	U/U**	Relé de ventilación
A		L/A	Conexión al monitor del compresor
W	Etapa de calor 1	O/B	Válvula de cambio para bombas de calor
W2	Etapa de calor 2	Aux	Calefacción de reserva
		E	Calefacción de emergencia
R	Transformador de 24 V CA de la calefacción	R	Transformador de 24 V CA de la calefacción
Rc	Transformador de 24 V CA de la refrigeración	Rc	Transformador de 24 V CA de la refrigeración

* El adaptador del cable C THP9045A1098 se usa en sistemas de calefacción/refrigeración cuando solo se tienen cuatro cables en el termostato y se necesita un quinto cable para un cable común. Use el terminal K en lugar de los terminales Y y G en los sistemas convencionales o de bombas de calor para controlar el ventilador y el compresor a través de un solo cable; el cable sin usar se convertirá en su cable común. Consulte las instrucciones de THP9045 para obtener más información.

** La ventilación no está disponible en todos los modelos. Cuando el control deslizante U está en la posición inferior (2 cables), los contactos U son un conjunto de contactos en seco. Si su sistema de ventilación requiere 24 voltios, mueva el control deslizante U en la posición superior (1 cable). El terminal U inferior se conecta internamente al terminal Rc. En esta aplicación, deberá conectar un cable de su regulador al terminal U superior y el otro al lado común del transformador.

Configuración de las lengüetas de los controles deslizantes

Configure la lengüeta del control deslizante R (consulte la Figura 1).

- Use el puente integrado (**lengüeta del control deslizante R**) para diferenciar entre uno o dos sistemas de transformadores.
- Si hay solo un cable R y este está conectado al terminal **R**, **Rc** o **RH** del termostato actual, mueva el dispositivo deslizante a la posición superior (**1 cable**).
- Si hay solo un cable conectado al terminal **R** y un cable conectado al terminal **Rc**, configure el control deslizante en la posición inferior (**2 cables**).

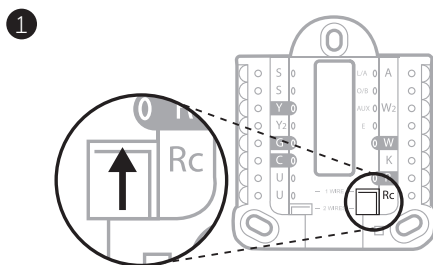

Configure la lengüeta del control deslizante U (consulte la Figura 2).

- Use el puente integrado (**lengüeta del control deslizante U**) del relé para cablear la ventilación. Tenga en cuenta que la ventilación no es compatible en todos los modelos.
- Cuando la **lengüeta del control deslizante U** está en la posición inferior (**2 cables**), los contactos U son un conjunto de contactos en seco.
- Si el ventilador está alimentado por el transformador de refrigeración, mueva el interruptor de puenteo a la posición superior (**1 cable**). Con este interruptor configurado para **1 cable**, el terminal **U** inferior está internamente conectado al terminal **Rc**. En esta aplicación, conecte un cable del regulador de ventilación al terminal **U** y el otro al lado común del transformador del sistema de refrigeración.

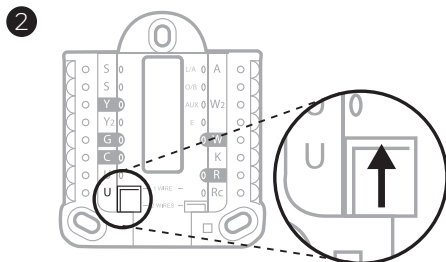

Cableado

NOTAS:

- 1 Las configuraciones de cableado disponibles varían según los modelos de productos/números de productos.
- 2 Utilice cable para termostato de calibre 18 a 22. No se requiere cable blindado.
- 3 Configure la lengüeta del control deslizante R en la UWP en la posición superior (1 cable) para sistemas de 1 transformador o en la posición inferior (2 cables) para sistemas de 2 transformadores. Consulte "Configuración de las lengüetas de los controles deslizantes" en la página 4.
- 4 Configure la lengüeta del control deslizante U en la posición superior (1 cable) para la ventilación sin alimentación eléctrica o en la posición inferior (2 cables) para la ventilación con alimentación eléctrica. Consulte "Configuración de las lengüetas de los controles deslizantes" en la página 4.

Sistemas convencionales

Sistema de 1 etapa de calefacción/1 etapa de refrigeración (1 transformador)

- R** Electricidad
- Rc** [R+Rc unidos por la lengüeta del control deslizante]
- Y** Contactor del compresor
- C** 24 V CA común
- W** Relé de calefacción
- G** Relé del ventilador

Panel de relés de agua caliente

- R** Electricidad
- Rc** [R+Rc unidos por la lengüeta del control deslizante]
- W** Relé de calefacción
- C** 24 V CA común

NOTA: Si el panel no proporciona 24 voltios CA en R y C, configure el dispositivo deslizante a la posición inferior y cablee un transformador separado a Rc y C.

Sistema de 1 etapa de calefacción/1 de refrigeración (2 transformadores)

- R** Electricidad (transformador de calefacción)
- Rc** Electricidad (transformador de refrigeración)
- Y** Contactor del compresor
- C** 24 V CA común del transformador de refrigeración
- W** Relé de calefacción
- G** Relé del ventilador

Sistema de calefacción únicamente con ventilador

- R** Electricidad
- Rc** [R+Rc unidos por la lengüeta del control deslizante]
- C** 24 V CA común
- W** Relé de calefacción
- G** Relé del ventilador

Sistema de 2 etapas de calefacción/2 de refrigeración (1 transformador)

- R** Electricidad
- Rc** [R+Rc unidos por la lengüeta del control deslizante]
- Y** Contactor del compresor (etapa 1)
- C** 24 V CA común
- W** Relé de calefacción (etapa 1)
- G** Relé del ventilador
- W2** Relé de calefacción (etapa 2)
- Y2** Contactor del compresor (etapa 2)

Sistema de refrigeración únicamente con ventilador

- R** Electricidad
- Rc** [R+Rc unidos por la lengüeta del control deslizante]
- Y** Contactor del compresor
- C** 24 V CA común
- G** Relé del ventilador

Sistemas de bombas de calor

Sistema de bomba de calor de 1 etapa de calefacción/1 etapa de refrigeración

- R** Electricidad
- Rc** [R+Rc unidos por la lengüeta del control deslizante]
- Y** Contactor del compresor
- C** 24 V CA común
- O/B** Válvula de cambio
- G** Relé del ventilador

Sistema de bomba de calor de 2 etapas de calefacción/1 etapa de refrigeración

- R** Electricidad
- Rc** [R+Rc unidos por la lengüeta del control deslizante]
- Y** Contactor del compresor
- C** 24 V CA común
- O/B** Válvula de cambio
- G** Relé del ventilador
- Aux** Calefacción auxiliar*
- E** Relé de calefacción de emergencia*
- L** Entrada de detección de falla de la bomba de calor

NOTA: Si es de combustible doble, se necesita el modelo TH6320WF2003.

Sistema de bomba de calor de 2 etapas de calefacción/2 etapas de refrigeración

- R** Electricidad
- Rc** [R+Rc unidos por la lengüeta del control deslizante]
- Y** Contactor del compresor (etapa 1)
- C** 24 V CA común
- O/B** Válvula de cambio
- G** Relé del ventilador
- Y2** Contactor del compresor (etapa 2)
- L** Entrada de detección de falla de la bomba de calor

Sistema de bomba de calor de 3 etapas de calefacción/2 etapas de refrigeración

- R** Electricidad
- Rc** [R+Rc unidos por la lengüeta del control deslizante]
- Y** Contactor del compresor (etapa 1)
- C** 24 V CA común
- O/B** Válvula de cambio
- G** Relé del ventilador
- Aux** Calefacción auxiliar*
- E** Relé de calefacción de emergencia*
- Y2** Contactor del compresor (etapa 2)
- L** Entrada de detección de falla de la bomba de calor

NOTA: TH6320WF2003 únicamente.

NOTA: NO utilizar la opción **W** aplicaciones de bomba de calor. La calefacción auxiliar debe conectarse a **AUX** o **E**.

* Si no tiene cables por separado para los terminales Aux y E, conecte el cable al terminal Aux.

Sistemas de ventilación

NOTA: La ventilación no está a disposición en todos los modelos.

Uso de la lengüeta del control deslizante U

Con conexión al ventilador ERV/HRV para toda la casa con alimentación interna.

11

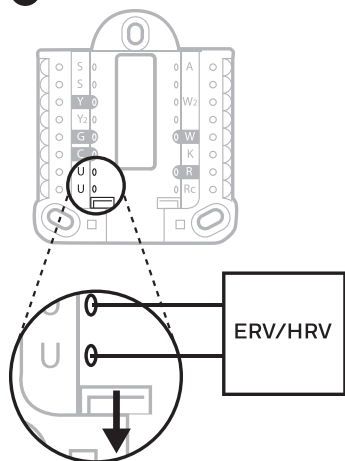

Con conexión al regulador de aire fresco alimentado por el transformador del equipo de calefacción.

12

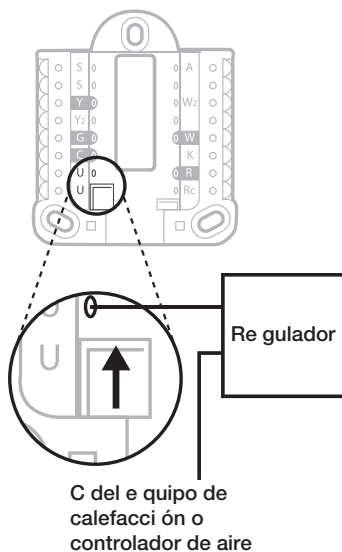

Instalación del termostato

- 1 Introduzca el excedente de cable en la abertura de la pared.
- 2 Cierre la tapa de la UWP. Debe permanecer cerrada sin quedar protuberante.
- 3 Alinee la UWP con el termostato y presione suavemente hasta que el termostato calce en su lugar.
- 4 En caso de ser necesario, hale suavemente para quitar el termostato de la UWP.

5 **Buscar rebajas locales:**





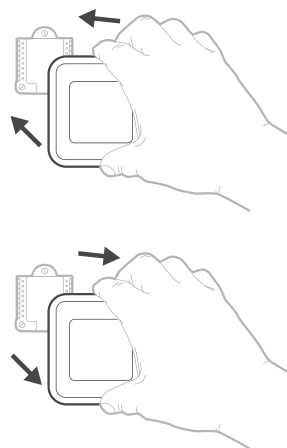

Ahora, su termostato puede ser elegible para descuentos locales. Si desea buscar ofertas en su área visite

[HoneywellHome.com/Rebates](https://www.honeywellhome.com/rebates)



Configuración del instalador con el termostato

Configuración con el termostato

- Una vez que el termostato se haya encendido, toque **START SETUP** (iniciar configuración) en el termostato. Se le preguntará si desea realizar la configuración mediante la aplicación. Toque No.
- Toque  o  para alternar entre las opciones de la Configuración del instalador (Installer Set Up, ISU).
- Toque **Edit** (editar) o toque el área de texto y, luego, toque  o  para editar la opción de configuración predeterminada.
- Toque **Done** (terminado) o el área de texto para confirmar la configuración, o presione **Cancel** (cancelar).
- Toque  o  para continuar la configuración de otra opción de ISU.

NOTAS:

- Para ver una lista de todos los parámetros de configuración, vaya a "Opciones de configuración del instalador (ISU): menú avanzado" en la página 11. El termostato muestra el nombre de la ISU junto con el número de la ISU.
- Para finalizar la configuración y guardar sus opciones, desplácese hasta la pantalla **Finish** (finalizar) en la lista de ISU final.
- Toque **Select** (seleccionar) o el área de texto para guardar los cambios y salir, o toque  para volver a la pantalla de configuración inicial.

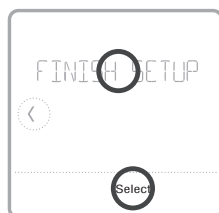
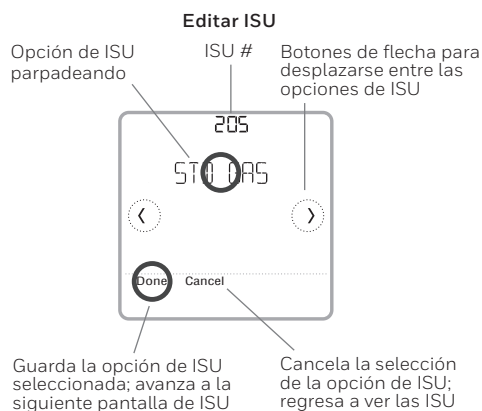
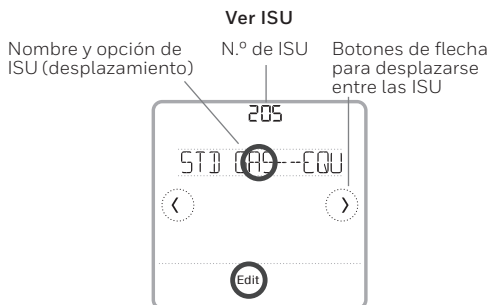
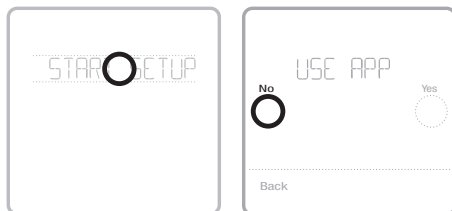

Configuración del instalador con la aplicación Resideo Pro

Configuración con la aplicación

Descargue la aplicación de Resideo Pro o Honeywell Home desde App Store o Google Play para instalar e invitar personalmente a su cliente a conectar el termostato instalado al mismo tiempo.

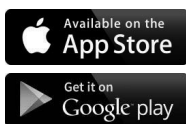

Con la aplicación de Resideo Pro, puede invitar personalmente a su cliente a conectar su cuenta.

Configuración del instalador: menú avanzado

Para acceder al menú avanzado, mantenga presionado el botón **Menu** durante **5 segundos**. Toque ⌚ o ⌚ para navegar por las opciones en el menú avanzado.

Opciones del menú avanzado

Configuración del dispositivo

Se usa para acceder a la ISU del dispositivo.

Bloqueo de pantalla

La pantalla táctil del termostato se puede configurar para bloquearla completa o parcialmente.

Vista del calificador

Un lugar solo de lectura para ver todas las configuraciones de ventilación.

Prueba del sistema

Prueba el sistema de calefacción y refrigeración.

Detención por rango (temperatura)

Configure los puntos de referencia mínimos y máximos de la temperatura de refrigeración y calefacción.

Reinicio

Accede a todas las opciones de reinicio del termostato. Este es el único lugar para acceder al reinicio de fábrica.



Características clave

Información del estado del sistema

Refrigeración activada, calefacción activada, calefacción de emergencia activada, recuperación o cambio automático activado.

Información de la programación

Control de temperatura temporal o según la ubicación.

Temperatura deseada

Muestra la configuración de temperatura actual deseada.

Temperatura interior

Muestra la temperatura interior actual.

Modo

Selección del modo del sistema: Auto (automático)/Heat (calefacción)/Cool (refrigeración)/Off (apagado)/EM Heat (calefacción de emergencia).

Hora, N.º de ISU o N.º de alerta

Información del estado de conexión

Estado de la conexión WiFi: Connected (conectado), Disconnected (desconectado) o Wi-Fi is Off (WiFi apagado).

Mensajes

Muestra las opciones de configuración del dispositivo, las opciones del menú, los recordatorios, las anulaciones de programación.

Período programado

Muestra el período programado: Wake (despertarse)/Away (fuera de casa)/Home (en casa)/Sleep (dormir).

Ventilador

Seleccione el modo del ventilador Auto (automático)/On (activado)/Circulate (circulación).

Menú

Presione para visualizar las opciones. Comience aquí para configurar un cronograma del programa.

Nota: Presione el botón Menu durante 5 segundos para acceder a las opciones del menú avanzado.

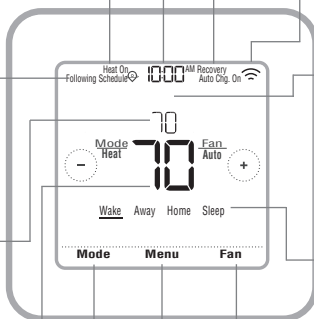

La pantalla se activará al presionar el área central de la temperatura que se muestra. La pantalla permanecerá encendida durante 45 segundos. El brillo se puede ajustar desde el menú.

Opciones de configuración del instalador (ISU): menú avanzado

Tabla 1.

Nota: Las opciones de ISU disponibles pueden variar según el modelo del termostato y la configuración del equipo.

N° de ISU	Nombre de ISU	Opciones de ISU (las configuraciones predeterminadas están en negrita)	Notas
120	Tipo de programación	No Schedule (Sin programación) MO-SU = Every day the same (LU - DO = Todos los días iguales) MO-FR, SA, SU = 5-1-1 schedule (LU-VI, SÁ, DO = Programación 5-1-1) MO-FR SA-SU = 5-2 schedule (LU-VI, SÁ.-DO. = Programación 5-2) Each Day = Every day individual (Todos los días individual)	Puede cambiar la programación LU-VI, SÁ-DO, predeterminada aquí. Para editar los períodos durante los días, puntos de referencia de temperatura o para activar/desactivar la programación desde la pantalla principal, ingrese a MENU/SCHEDULE .
125	Escala de temperatura	Fahrenheit , Celsius	
130	Temperatura exterior	No , Wired (Por cable), Internet	Seleccione la fuente de datos de temperatura exterior. Esta ISU está automáticamente predeterminada en Internet cuando se registra en la aplicación Honeywell Home y no se selecciona ningún sensor cableado de exteriores. Recomendamos usar un sensor cableado de exteriores conectado a los terminales "S" en la UWP. (Consulte "Cableado" en la página 5). Se necesita la temperatura exterior para programar las siguientes ISU: ISU 355 Compressor Lockout (bloqueo del compresor), ISU 356 Aux Heat Lockout (bloqueo de la calefacción auxiliar), ISU 1013 Low Outdoor Temperature Ventilation Lockout (bloqueo de la ventilación con temperatura exterior baja), ISU 1014 High Outdoor Temperature Ventilation Lockout (bloqueo de la ventilación con temperatura exterior alta) y ISU 1015 High Outdoor Dew Point Ventilation Lockout (bloqueo de la ventilación con punto de rocío exterior alto).
200	Tipo de sistema	Conventional Forced Air (Aire forzado convencional) Heat Pump (Bomba de calor) Boiler (Caldera) Cool Only (Únicamente refrigeración)	Selección básica del sistema que su termostato controlará.
205	Tipo de equipo	Calefacción de aire forzado convencional: Standard Gas (STD GAS), High Efficiency Gas (EFF GAS) , Oil (Aceite), Electric (Electricidad), Fan Coil (Serpentín del ventilador)* <i>Bomba de calor:</i> Air To Air (Aire a aire), Geothermal (Geotérmica) <i>Caldera:</i> Hot Water (Agua caliente), Steam (Vapor)	Esta opción selecciona el tipo de equipo que su termostato controlará. Nota: esta opción no se muestra si ISU 200 está configurado para Cool Only (únicamente refrigeración). * La configuración del serpentín del ventilador es para aplicaciones residenciales en las cuales el serpentín de agua caliente se encuentra en una unidad de acondicionamiento de aire.
218	Válvula de inversión	O/B on Cool (O/B en frío) , O/B on Heat (O/B en calor)	Esta ISU NO se muestra si la ISU 200 está configurada para Bomba de calor. Seleccione si la válvula de inversión O/B se debe accionar en refrigeración o calefacción.
220	Etapas de refrigeración (#200=Conv./200=HP)	0, 1, 2	Si se configura para la bomba de calor, el modelo TH620WF solo tiene disponible una etapa de compresión.
221	Etapas de calefacción/Aux/Emer (#200=Conv./200=HP)	Heat Stages (Etapas de calefacción): 0, 1, 2 AUX/E Stages (Etapas AUX/E): 0, 1	Máximo de 2 etapas de calefacción para los sistemas convencionales. Máximo 1 etapa aux./E para los sistemas de bomba de calor.
230	Control de ventilador	Equipment (Equipo), Thermostat (Termostato)	Esta ISU solo se muestra si la ISU 205 está configurada en Aire forzado eléctrico o Serpentin de ventilador.
253	Control Aux/E	Both Aux/E (Ambos Aux/E) , Either Aux/E (Aux/E separado)	Configure "EITHER AUX/E" (AUX/E separado) si desea configurar y controlar la calefacción auxiliar de emergencia por separado. Esta ISU solo se muestra si la ISU 200 está configurada para Bomba de calor y si la ISU 221 tiene 1 etapa Aux./E. Nota: Esta ISU solo está disponible en el modelo TH6320.

Opciones de configuración del instalador (ISU): menú avanzado

Tabla 2.

N.º de ISU	Nombre de ISU	Opciones de ISU (las configuraciones predeterminadas están en negrita)	Notas
255	Tipo de calefacción auxiliar	Electric (Electricidad) , Gas/Oil (or Fossil/Forced Air) (Gas/Acete (o aire forzado por combustible fósil))	Esta ISU solo se muestra si la ISU 200 está configurada para Bomba de calor Y si la ISU 221 tiene 1 etapa de calefacción Aux/E. Las opciones de esta Configuración Inicial (Initial Set-Up, ISU) pueden variar dependiendo del modelo del termostato.
256	Tipo de calefacción de emergencia	Electric (Electricidad) , Gas/Oil (or Fossil/Forced Air) (Gas/Acete (o aire forzado por combustible fósil))	Esta ISU solo se muestra si la ISU 200 está configurada para Bomba de calor, si la ISU 221 tiene 1 etapa de calefacción Aux/E y si la ISU 253 está configurada para funcionar con calefacción AUX/E por separado. Nota: Es posible que este ISU no esté disponible en algunos modelos.
260	Control del kit de combustible fósil	Thermostat (Termostato) , External (Fossil Fuel Kit Controls Backup Heat) (Externo (el kit de combustible fósil controla la calefacción de reserva))	Esta ISU solo se muestra si la ISU 200 está configurada para Bomba de calor, si la ISU 221 tiene 1 etapa de calefacción Aux/E y si la ISU 256 está configurada para gas/acete. Nota: Este ISU solo está disponible en el modelo TH6320.
300	Conversión automática	On (Encendido), Off (Apagado)	OFF (Apagado) el usuario debe seleccionar calefacción o refrigeración, según se necesite para mantener la temperatura interior deseada. ON (encendido) (automático) : On (activado) permite al usuario seleccionar Auto Changeover (cambio manual automático) como uno de los modos del sistema desde la pantalla principal. En el modo automático, el termostato puede controlar el sistema de calefacción o refrigeración para mantener la temperatura interior deseada.
303	Diferencial automático	De 0 °F a 5 °F o de 0 °C a 2,5 °C	El diferencial es la cantidad mínima de grados que se debe subir o bajar durante el ciclo de inactividad para cambiar desde el último modo activo (calor o frío) al modo opuesto cuando el termostato está programado con el cambio automático. Diferencial: NO es banda muerta. No se puede ajustar la temperatura de banda muerta necesaria entre el encendido y el apagado de los ciclos de calefacción (o enfriamiento) para mantener el punto de referencia. El termostato usa un algoritmo que corrige la banda muerta en 0 °C (0 °F).
305	Cierre de la etapa de enfriamiento alto	Yes (Sí), No	Esta ISU solo se muestra cuando el termostato está configurado en 2 etapas de enfriamiento. Cuando se configura en YES (SÍ), esta característica mantiene la etapa más alta del equipo de refrigeración en funcionamiento hasta que se alcance el punto de referencia deseado.
306	Cierre de la etapa de calefacción alta	Yes (Sí), No	Esta ISU solo se muestra cuando el termostato está configurado en 2 o más etapas de calefacción. Cuando se configura en YES (SÍ), esta característica mantiene la etapa más alta del equipo de calefacción en funcionamiento hasta que se alcance el punto de referencia deseado.
340	Descenso de la calefacción auxiliar	O = Comfort (comfort) ; de 2 °F a 15 °F desde el punto de referencia (en incrementos de 1 °F) o de 1,0 °C a 7,5 °C desde el punto de referencia (en incrementos de 0,5 °C)	La temperatura de descenso auxiliar se puede configurar en sistemas de bomba de calor con la etapa de calefacción auxiliar. La configuración de confort NO está disponible para los sistemas de combustible doble. La configuración pre-determinada es de 0 °C (0 °F) (Confort) con electricidad y de 1,0 °C (2 °F) para gas/acete. La temperatura interior debe descender a la configuración de descenso seleccionada antes de que el termostato encienda la calefacción auxiliar. Por ejemplo, si la temperatura auxiliar está configurada en 1,0 °C (2 °F), la temperatura interior debe estar 1,0 °C (2 °F) alejada del punto de referencia para que la calefacción auxiliar se encienda. Cuando se configura en Confort, el termostato usará la calefacción auxiliar, según sea necesario, para mantener la temperatura interior dentro de 0,5 °C (1 °F) del punto de referencia.
350	Temporizador de la calefacción auxiliar	Off (Apagado) , 30, 45, 60, 75, 90 minutos 2, 3, 4, 5, 6, 8, 10, 12, 14, 16 horas	El temporizador de la calefacción auxiliar comienza a funcionar cuando se activa la etapa más alta del tipo de equipo de calefacción anterior. Se usará la calefacción auxiliar (si fuera necesario) cuando termine el temporizador. Este ISU solo se muestra cuando el ISU 340 (descenso de la calefacción AUX) está configurado a 1,0 °C (2 °F) o más.

Opciones de configuración del instalador (ISU): menú avanzado

Tabla 3.

N.º de ISU	Nombre de ISU	Opciones de ISU (las configuraciones predeterminadas están en negrita)	Notas
355	Punto de equilibrio (bloqueo del compresor)	Off (Apagado) , de 5 °F a 60 °F (en incrementos de 5 °F) o de -15,0 °C a 15,5 °C (en incrementos de 2,5 °C o 3,0 °C)	El bloqueo del compresor requiere una temperatura externa. Configure el bloqueo del compresor a la temperatura por debajo de la cual sea eficaz para activar la bomba de calor. Cuando la temperatura exterior esté por debajo de esta configuración, el termostato bloqueará la bomba de calor y activará la Aux Heat (calefacción auxiliar). Únicamente. Esta ISU se muestra únicamente si la ISU 130 = Cableado o Internet, la ISU 200 está configurada para la Bomba de calor, la ISU 221, Etapa Aux/E = 1, y la ISU 260 está configurada para Termostato. Recomendamos el uso de un sensor remoto cableado como fuente de temperatura exterior. El valor predeterminado es de 4,4 °C (40 °F) si la ISU 205 Equipo de calefacción está programada en Bomba de calor aire a aire y la ISU 255 Tipo de calefacción auxiliar es Gas/aceite. El valor predeterminado es Apagado si la ISU 205 Equipo de calefacción está programada en Bomba de calor aire a aire y la ISU 255 Tipo de calefacción auxiliar es Electricidad. El valor predeterminado es Apagado si la ISU 205 Equipo de calefacción es Geotérmico. El bloqueo del compresor es opcional para cualquier tipo de bomba de calor (bomba de calor aire a aire, bomba de calor geotérmica).
356	Bloqueo de calefacción auxiliar (bloqueo exterior de calefacción auxiliar)	Off (Apagado) , de 5 °F a 65 °F (en incrementos de 5 °F) o de -15,0 °C a 18,5 °C (en incrementos de 2,5 °C o 3,0 °C)	El bloqueo de la calefacción auxiliar requiere una temperatura externa. Programe el Bloqueo de calefacción auxiliar para optimizar sus facturas de electricidad y evitar que la fuente de calefacción auxiliar más costosa se active por encima de determinado límite de temperatura externa. Esta ISU solo se muestra si la ISU 200 está programada para Bomba de calor, si la ISU 260 está programada para control por Termostato, si la ISU 221, Etapas Aux/E = 1.
365	Refrigeración 1 CPH (etapa 1 de frecuencia del ciclo de refrigeración)	De 1 a 6 CPH (3 CPH)	Esta ISU solo se muestra cuando las Etapas de refrigeración/del compresor están programadas en 1 o más etapas. La frecuencia de ciclos limita la cantidad máxima de veces que el sistema puede completar ciclos en un periodo de 1 hora medido con una carga del 50 %. Por ejemplo, cuando se programa en 3 CPH, con una carga del 50 %, el sistema completará 3 ciclos por hora (10 minutos encendido, 10 minutos apagado). El sistema completa ciclos con menor frecuencia cuando las condiciones de carga son inferiores o superiores a una carga del 50 %.
366	Refrigeración 2 CPH (etapa 2 de frecuencia del ciclo de refrigeración)	De 1 a 6 CPH (3 CPH)	Esta ISU solo se muestra cuando las Etapas de refrigeración/del compresor están programadas en 2.
370	Calefacción 1 CPH (etapa 1 de frecuencia del ciclo de calefacción)	De 1 a 12 CPH	Esta ISU solo se muestra cuando las Etapas de calefacción/del compresor están programadas en 1 o más etapas. La frecuencia de ciclos limita la cantidad máxima de veces que el sistema puede completar ciclos en un periodo de 1 hora medido con una carga del 50 %. Por ejemplo, cuando se programa en 3 CPH, con una carga del 50 %, el sistema completará 3 ciclos por hora (10 minutos encendido, 10 minutos apagado). El sistema completa ciclos con menor frecuencia cuando las condiciones de carga son inferiores a una carga del 50 %. A continuación, se encuentran las configuraciones recomendadas (predeterminadas) de la frecuencia de ciclos para cada tipo de equipo de calefacción: Aire forzado por gas con eficiencia estándar = 5 CPH; Aire forzado por gas con eficiencia alta = 3 CPH; Aire forzado por aceite = 5 CPH; Aire forzado por electricidad = 9 CPH; Serpentin de ventilador = 3 CPH; Calor radiante por agua caliente = 3 CPH; Vapor = 1 CPH.
371	Calefacción 2 CPH (etapa 2 de frecuencia del ciclo de calefacción)	De 1 a 12 CPH	Esta ISU solo se muestra cuando las Etapas de calefacción/del compresor están programadas en 2 etapas. A continuación, se encuentran las configuraciones recomendadas (predeterminadas) de la frecuencia de ciclos para cada tipo de equipo de calefacción: Aire forzado por gas con eficiencia estándar = 5 CPH; Aire forzado por gas con eficiencia alta = 3 CPH; Aire forzado por aceite = 5 CPH; Aire forzado por electricidad = 9 CPH; Serpentin de ventilador = 3 CPH; Calor radiante por agua caliente = 3 CPH; Vapor = 1 CPH.

Opciones de configuración del instalador (ISU): menú avanzado

Tabla 4.

N.º de ISU	Nombre de ISU	Opciones de ISU (las configuraciones predeterminadas están en negrita)	Notas
375	CPH de calefacción auxiliar (frecuencia del ciclo de calefacción de la calefacción auxiliar)	De 1 a 12 CPH	Este ISU solo aparece cuando ISU 200 = bomba de calor y ISU 221=L1. Esta opción solo aparece si se configura la calefacción auxiliar. Las configuraciones de la velocidad del ciclo recomendadas se encuentran a continuación por cada tipo de equipo de calefacción. Aire forzado por gas con eficiencia estándar = 5 CPH; Aire forzado por gas con eficiencia alta = 3 CPH; Aire forzado por aceite = 5 CPH; Aire forzado por electricidad = 9 CPH.
378	CPH de calefacción de emergencia (frecuencia del ciclo de calefacción de la calefacción de emergencia)	De 1 a 12 CPH	Esta ISU solo se muestra si la calefacción de emergencia está configurada y la ISU 253: Control del terminal de Aux/E está programado en calefacción auxiliar y de emergencia de manera independiente. A continuación, se encuentran las configuraciones recomendadas de la frecuencia de ciclos para cada tipo de equipo de calefacción: Aire forzado por gas con eficiencia estándar = 5 CPH; Aire forzado por gas con eficiencia alta = 3 CPH; Aire forzado por aceite = 5 CPH; Aire forzado por electricidad = 9 CPH.
387	Protección del compresor.	Off (Apagado) , 1 - 5 minutos	El termostato tiene una protección incorporada para el compresor (temporizador de apagado mínimo) que evita que el compresor se reinicie demasiado pronto después de ser apagado. El temporizador de apagado mínimo se activa después de que el compresor se apaga. Si se lo intenta activar durante el período del temporizador de apagado mínimo, el termostato muestra "Wait" (Esperar) en la pantalla. Esta ISU se muestra si la ISU 220 está programada en, al menos, 1 etapa.
390	Tiempo de ejecución prolongado del ventilador en frío	Off (Apagado) , 30, 60, 90 segundos 2, 3, 4, 5, 6, 7, 8, 9, 10, 11, 12, 13, 14, 15 minutos	Después de que la demanda de refrigeración finaliza, el termostato mantiene el ventilador encendido durante el tiempo seleccionado para aumentar la eficiencia. Esto puede volver a introducir humedad en el espacio habitacional. Esta ISU se muestra si la ISU 220 está programada en, al menos, 1 etapa.
391	Tiempo de ejecución prolongado del ventilador en calor	Off (Apagado) , 30, 60, 90 segundos 2, 3, 4, 5, 6, 7, 8, 9, 10, 11, 12, 13, 14, 15 minutos	Después de que la demanda de calefacción finaliza, el termostato mantiene el ventilador encendido durante el tiempo seleccionado para aumentar la eficiencia. Esta ISU se muestra si la ISU 230 está programada en Termostato controla el ventilador.
425	Recuperación de adaptación	On (Encendido) , Off (Apagado)	La función Recuperación inteligente de adaptación (Adaptive Intelligent Recovery, AIR) es una configuración de confort. El equipo de calefacción o refrigeración se activará más temprano, para que la temperatura interior coincida con el punto de referencia a la hora programada.
429	Temperatura de refrigeración máxima	De Temp. de refrigeración mín. a 99 °F o a 37,0 °C (90 °F o 32 °C)	El usuario no puede programar temperaturas de refrigeración por encima de este nivel.
430	Temperatura de refrigeración mínima	De 50 °F o 10,0 °C a la Temp. de refrigeración máx. (50 °F o 10 °C)	El usuario no puede programar temperaturas de refrigeración por debajo de este nivel.
431	Temperatura de calefacción máxima	De Temp. de calefacción mín. a 90 °F o a 32,0 °C (90 °F o 32 °C)	El usuario no puede programar temperaturas de calefacción por encima de este nivel.
432	Temperatura de calefacción mínima	De 40 °F o 4,4 °C a la Temp. de calefacción máx. (50 °F o 10 °C)	El usuario no puede programar temperaturas de calefacción por debajo de este nivel.
500	Sensor interior	Yes (Sí), No	Configure esta ISU cuando desee conectar un sensor interior remoto a los terminales "S" en la UWP; consulte "Cableado" en la página 5. Esta ISU solo se muestra si la ISU 130 está programada en NO para un sensor cableado de exteriores.
515	Tipo de sensor	10k , 20k	Seleccione el tipo de resistencia del sensor cableado de interiores. Esta ISU solo se muestra cuando el sensor de interiores res. está configurado; ISU 500.
520	Control de temperatura	Thermostat (Termostato), Average (Promedio)	Esta ISU solo se muestra cuando el sensor de interiores está configurado; ISU 500. Puede seleccionar qué fuente de temperatura usar o puede programar el termostato para que use tanto los sensores remotos como los del termostato para lograr una mayor precisión en la medida.
702	Filtros de aire	0 - 2	Esta ISU hace referencia al número de filtros de aire en el sistema.

Opciones de configuración del instalador (ISU): menú avanzado

Tabla 5.

N.º de ISU	Nombre de ISU	Opciones de ISU (las configuraciones predeterminadas están en negrita)	Notas
711	Recordatorio 1 del filtro de aire	Off (Apagado) 10, 20, 30, 45, 60, 90, 1, 20, 150 días de tiempo de ejecución 30, 45, 60, 75 días 3, 4, 5, 6, 9, 12, 15 meses	Seleccione un recordatorio de tiempo de ejecución por el calendario o el equipo.
712	Recordatorio 2 del filtro de aire	Off (Apagado) 10, 20, 30, 45, 60, 90, 1, 20, 150 días de tiempo de ejecución 30, 45, 60, 75 días 3, 4, 5, 6, 9, 12, 15 meses	Seleccione un recordatorio de tiempo de ejecución por el calendario o el equipo.
810	Recordatorio de la almohadilla del humidificador	Off (Apagado) 6, 12 meses calendario	
921	Recordatorio del filtro del deshumidificador	Off (Apagado) 30, 60 días calendario 3-1, 2 meses calendario (en incrementos de 1 mes)	
1000	Tipo de ventilación	None (Ninguna) , ERV/HRV, Passive (Pasiva), Fresh Air Damper (Regulador de Aire Fresco)	Ninguna: El termostato no controla la ventilación. ERV/HRV: El termostato controla un ventilador de recuperación de energía o un ventilador de recuperación de calefacción para la ventilación. Pasiva (ventilador únicamente): El termostato activa el ventilador para proporcionar ventilación. Cuando está configurado para ventilador pasivo, el termostato no controla un regulador ni el ventilador. La configuración de ventilación pasiva/ventilador pasivo solo activa el ventilador soplador interior. Esta configuración no abre un regulador ni activa un ventilador. Para usar esta configuración para ventilación, se debe habilitar la vivienda con un tubo desde el exterior dentro del conducto de retorno que esté permanentemente abierto o tenga un regulador que abra automáticamente cuando el ventilador soplador esté activo. Nota: Algunos modelos solo ofrecen la configuración de ventilador pasivo.
1005	Método de ventilación	ASHRAE 2010, ASHRAE 2013 , Percent On Time (Porcentaje de tiempo)	Nota: Las opciones de esta Configuración Inicial (Initial Set-Up, ISU) pueden variar dependiendo del modelo del termostato.
1006	Control del ventilador	Thermostat (Termostato) , Equipment (Equipo)	Termostato: El termostato enciende la ventilación y el ventilador cuando se necesita. Equipo: El equipo de ventilación controla el ventilador.
1007	Habitaciones	1 - 6 (2)	Esta ISU solo se muestra cuando la ISU 1005 Método de ventilación está programada en ASHRAE 2010 o 2013.
1008	Tamaño de la vivienda	1000 pies cuadrados-5000 pies cuadrados (1000 pies cuadrados)	Esta ISU solo se muestra cuando la ISU 1005 Método de ventilación está programada en ASHRAE 2010 o 2013.
1009	Frecuencia de ventilación	30 CFM-350 CFM (en incrementos de 5 CFM) (150 CFM)	Esta ISU solo se muestra cuando la ISU 1005 Método de ventilación está programada en ASHRAE 2010 o 2013.
1011	Porcentaje de tiempo	de ventilación 1.0 % al 100 % (30 %)	El termostato opera el equipo de ventilación según el porcentaje ingresado en la configuración del instalador (ISU 1012). Por ejemplo, si el porcentaje de tiempo se configura a 50 %, el equipo de ventilación funcionará en periodos aleatorios en el transcurso de 1 hora hasta que alcance el 50 % del tiempo de funcionamiento (aproximadamente 30 minutos). Esta ISU solo se muestra si la ISU 1005 está programada para Porcentaje de tiempo.









Opciones de configuración del instalador (ISU): menú avanzado

Tabla 6.

N.º de ISU	Nombre de ISU	Opciones de ISU (las configuraciones predeterminadas están en negrita)	Notas
1012	Prioridad de ventilación	Lockouts (Bloqueos) , ASHRAE	Los bloqueos son prioridad: el termostato fija una prioridad en los bloqueos frente a la norma de ventilación ASHRAE. El termostato no encenderá la ventilación durante las siguientes condiciones de bloqueo (si se programa), a menos de que encienda la ventilación manualmente: Bloqueo de la ventilación durante condiciones exteriores (ISU 1013, 1014 y 1015). Bloqueo de la ventilación durante periodos programados de "Sleep" (dormir). Nota: El usuario debe configurar esta opción en la pantalla Ventilation (ventilación) en el Menú. ASHRAE es prioridad: ASHRAE exige ventilación adicional después de un ciclo largo de apagado. El termostato cumple con la norma de ventilación ASHRAE al brindar ventilación adicional cuando las condiciones exteriores son favorables. Si no puede cumplirse con ASHRAE cuando las condiciones exteriores sean favorables, el termostato anulará los bloqueos exteriores y funcionará la ventilación. Cuando usa esta opción, se recomienda que aumente la frecuencia (CFM) del equipo de ventilación para cumplir con la norma de ventilación ASHRAE en un tiempo de ejecución más corto. La capacidad para bloquear la ventilación durante el modo "Sleep" (dormir) no es una opción cuando se selecciona ASHRAE es prioridad. B
1013	bloqueo de la ventilación con temperatura exterior baja	Off (Apagado) , de -20 °F a -40 °F (en incrementos de 5 °F) o de -28,0 °C a -4,0 °C (en incrementos de 2,0 °C)	EIISU 130 debe configurarse a cableado o Internet. Esta ISU solo se muestra cuando la ISU 1000 Tipo de ventilación está programada en ERV/HRV o Regulador de aire fresco.
1014	Bloqueo de la ventilación con temperatura exterior alta	Off (Apagado) , de 80 °F a 110 °F (en incrementos de 5 °F) o de 26 °C a 44 °C (en incrementos de 2 °C)	EIISU 130 debe configurarse a cableado o Internet. Esta ISU solo se muestra cuando la ISU 1000 Tipo de ventilación está programada en ERV/HRV o Regulador de aire fresco.
1015	Bloqueo de la ventilación con punto de rocío exterior alto	Off (Apagado) , de 65 °F a 85 °F (en incrementos de 5 °F) o de 18 °C a 30 °C (en incrementos de 2 °C)	EIISU 130 debe configurarse a Internet. Esta ISU solo se muestra si la ISU 1000 Tipo de ventilación está programada en ERV/HRV o Regulador de aire fresco.
1017	Recordatorio del núcleo del ventilador	Off , 3, 6, 9, 12 meses	Esta ISU solo se muestra si la ISU 1000 está programada para ERV/HRV.
1018	Recordatorio para el filtro de ventilación	Off , 3, 6, 9, 12 meses	
1100	Dispositivos UV	0 - 2	Algunos sistemas pueden tener dos dispositivos UV, uno para el serpentín A y otro para el tratamiento del aire. Se puede configurar un recordatorio de reemplazo para cada uno de estos por separado.
1105	Recordatorio 1 de la bombilla UV	Off (Apagado) , 6, 12, 24 meses	
1106	Recordatorio 2 de la bombilla UV	Off (Apagado) , 6, 12, 24 meses	
1401	Brillo inactivo	0 = Off (Apagado) , 0 - 5	Ajustar el brillo de una luz de fondo inactiva (pantalla inactiva) de fábrica Q (luz de fondo apagada) a 5 (brillo máximo).
1410	Formato del reloj	12 hour (12 horas) , 24 hour (24 horas)	
1415	Horario de verano	On (Encendido) , Off (Apagado)	Programa Off (apagado) en lugares que no usan el horario de verano.
1420	Compensación de temperatura	Off (Apagado) , de -3 °F a 3 °F (en incrementos de 1 °F) o de -1,5 °C a 1,5 °C (en incrementos de 0,5 °C)	0 °C (0 °F): No hay diferencia entre la temperatura que se muestra y la temperatura real de la habitación. El termostato puede mostrar hasta 1,5 °C (3 °F) por encima o por debajo de la temperatura real medida.

Realizar prueba del sistema

Puede realizar una prueba de la configuración del sistema en la opción **SYSTEM TEST** (prueba del sistema) del **ADVANCED MENU** (menú avanzado).



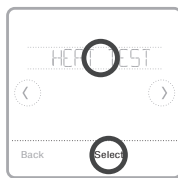
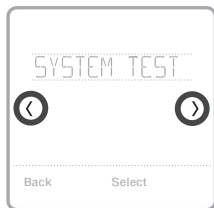

- 1 Mantenga presionado el botón **Menu** en el termostato durante 5 segundos para acceder a las opciones del **ADVANCED MENU** (menú avanzado).
- 2 Toque  o  para ir a **SYSTEM TEST** (prueba del sistema).
- 3 Toque **Select** (seleccionar) o toque el área con texto.
- 4 Toque  o  para seleccionar el tipo de prueba del sistema. Toque **Select** (seleccionar) o toque el área con texto.
- 5 Para la prueba de calefacción y la prueba de refrigeración, use  o  para activar cada etapa del equipo. Para la prueba del ventilador, use  o  para encender y apagar el ventilador.

NOTA: El reloj se usa como temporizador mientras se ejecutan las etapas. Se muestran los indicadores Heat On (calefacción encendida) y Cool On (refrigeración encendida) cuando se está ejecutando la prueba del sistema.



Ver el estado del equipo

Puede ver el estado del equipo controlado por el termostato en la opción **EQMT STATUS** (estado del equipo) en el **Menú**.

- 1 Toque **Menu** en el termostato.
- 2 Toque  o  para ir a **EQMT STATUS** (estado del equipo). Toque **Select** (seleccionar) o toque el área con texto.
- 3 Toque  o  para ver los estados de todos los equipos que controlan su termostato. Según la característica que el termostato admita o cómo se instaló, la pantalla Equipment Status (estado del equipo) informa los datos para los siguientes sistemas:
 - Calefacción y refrigeración
 - Ventilador
 - Ventilación (disponible solo en algunos modelos)

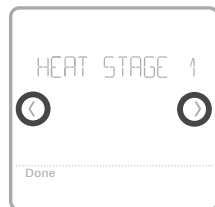
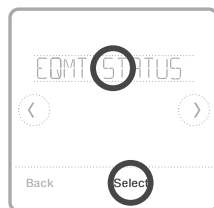

Localización y solución de problemas

La pantalla está en blanco

- evis el interruptor de circuito y, si es necesario, reinícielo.
- Asegúrese de que el interruptor de energía del sistema de calefacción y refrigeración esté encendido.
- Asegúrese de que la puerta del sistema de calefacción esté bien cerrada.

Resulta difícil leer la pantalla

- Cambie el brillo de la pantalla en el **Menu** (Menú) del termostato. Aumente la intensidad del brillo para la iluminación de fondo inactiva de la pantalla del termostato (el nivel máximo es 5).

El sistema de calefacción o refrigeración no responde

- Toque **Mode** (modo) para configurar el sistema en Heat (calefacción). Asegúrese de que la temperatura sea más alta que la temperatura interior.
- Toque **Mode** (modo) para configurar el sistema en Cool (Refrigeración). Asegúrese de que la temperatura sea más baja que la temperatura interior.
- Revise el interruptor de circuito y, si es necesario, reinícielo.
- Asegúrese de que el interruptor de energía del sistema de calefacción y refrigeración esté encendido.
- Asegúrese de que la puerta del sistema de calefacción esté bien cerrada.

La calefacción se ejecuta con la refrigeración

- Verifique que no haya un cable adherido a W para los sistemas de bomba de calor. Consulte el cableado en las páginas 5-6.

Alertas y recordatorios

Las alertas y los recordatorios se muestran mediante el símbolo de alerta y el número de alerta en el área del reloj de la pantalla de inicio. Puede leer más información sobre alertas activas, posponer o descartar alertas no críticas en Menu/Alerts (menú/alertas).

Número	Alerta/recordatorio	Definición
164	Heat Pump Needs Service	La bomba de calor necesita mantenimiento. Comuníquese con el distribuidor para diagnosticar y hacer el mantenimiento de la bomba de calor.
168	Wi-Fi Radio Error	Las funciones inalámbricas no están disponibles. Intente retirar el termostato de la placa de pared o del ciclo de alimentación del disyuntor durante 1 minuto. Si aún se muestra el código, comuníquese con el distribuidor para reemplazar el termostato.
170	Internal Memory Error	La memoria del termostato ha encontrado un error. Comuníquese con el distribuidor para obtener asistencia.
171	Set the Date and Time	Configure la fecha y la hora del termostato. La fecha y la hora son necesarias para que funcionen determinadas características, como el cronograma del programa.
173	Thermostat Temperature Sensor Error	El sensor del termostato ha encontrado un error. Comuníquese con el distribuidor para reemplazar el termostato.
175	AC Power Resumed	Se reanuda la alimentación de energía CA al termostato después de una pérdida de energía.
177	Indoor Temperature Sensor Error	El sensor cableado de temperatura interior no está conectado o hay un cortocircuito. Comuníquese con el distribuidor para obtener asistencia.

Alertas y recordatorios

Número	Alerta/recordatorio	Definición
178	Outdoor Temperature Sensor Error	El sensor cableado de temperatura exterior no está conectado o hay un cortocircuito. Comuníquese con el distribuidor para obtener asistencia.
181	Replace Air Filter (1)	Reemplace el filtro de aire (1). Reinicie el temporizador tocando el botón "Dismiss" (descartar) en la pantalla del termostato después de reemplazarlo.
182	Replace Air Filter (2)	Reemplace el filtro de aire (2). Reinicie el temporizador tocando el botón "Dismiss" (descartar) en la pantalla del termostato después de reemplazarlo.
183	Clean Humidifier Tank and Replace Water Filter	Limpie el tanque del humidificador y reemplace el filtro de agua, o comuníquese con el distribuidor para hacerlo. Reinicie el temporizador tocando el botón "Dismiss" (descartar) en la pantalla del termostato después de reemplazarlo.
184	Replace Humidifier Pad	Reemplace la almohadilla del humidificador. Reinicie el temporizador tocando el botón "Dismiss" (descartar) en la pantalla del termostato después de reemplazarlo.
185	Replace Dehumidifier Filter	Reemplace el filtro del deshumidificador. Reinicie el temporizador tocando el botón "Dismiss" (descartar) en la pantalla del termostato después de reemplazarlo.
186	Clean Ventilator Core	Limpie el núcleo del ventilador. Reinicie el temporizador tocando el botón "Dismiss" (descartar) en la pantalla del termostato después de reemplazarlo.
187	Clean or Replace Ventilator Filter	Limpie o reemplace el filtro del ventilador. Reinicie el temporizador tocando el botón "Dismiss" (descartar) en la pantalla del termostato después de reemplazarlo.
188	Replace UV Bulb (1)	Reemplace la bombilla UV (1). Reinicie el temporizador tocando el botón "Dismiss" (descartar) en la pantalla del termostato después de reemplazarlo.
189	Replace UV Bulb (2)	Reemplace la bombilla UV (2). Reinicie el temporizador tocando el botón "Dismiss" (descartar) en la pantalla del termostato después de reemplazarlo.
210	Register Online For Outdoor Temperature	Se requiere la inscripción electrónica para recibir la temperatura exterior a través de Internet. Para configurar el sistema actual se necesita la temperatura exterior. Descargue la aplicación Honeywell Home para registrar su termostato.
388	Register Online for Remote Access and Outdoor Temperature	Es necesario registrarse electrónicamente para el acceso remoto y la temperatura exterior. Descargue la aplicación Honeywell Home para registrar su termostato.
399	No Internet	Se ha perdido la conexión a Internet. Verifique sus configuraciones de red.
400	No Wi-Fi Signal	Se ha perdido la señal de WiFi. Espere hasta que el termostato vuelva a conectarse o seleccione una nueva red de WiFi. Siga los pasos en la aplicación Honeywell Home.
508	Wi-Fi Not Configured	Descargue la aplicación Honeywell Home y siga los pasos para conectar el termostato a su red de WiFi.

Especificaciones

Rangos de temperatura

Calefacción: de 4.5 °C a 32.0 °C (de 40 °F a 90 °F)
Refrigeración: de 10.0 °C a 37.0 °C (de 50 °F a 99 °F)

Temperatura ambiente de funcionamiento

de 2.8 °C a 38.9 °C (de 37 °F a 102 °F)

Temperatura de envío

de -28.9 °C a 48.9 °C (de -20 °F a 120 °F)

Humedad relativa de funcionamiento

5 % al 90 % (sin condensación)

Dimensiones físicas en mm (pulgadas)

(alto x ancho x profundidad)

Termostato inteligente T6 Pro (TH6320WF2003):
104 x 104 x 27 (4-5/64 x 4-5/64 x 1-1/16)

Termostato inteligente T6 Pro (TH6220WF2006):
104 x 104 x 27 (4-5/64 x 4-5/64 x 1-1/16)

Clasificación eléctrica

Terminal	Voltaje (50Hz/60 Hz)	Corriente de funcionamiento
W Calefacción	20 V CA-30 V CA	0.02 A-1.0 A
(Powerpile)	750 mV CD	100 mA CD
W2 Calefacción (Aux)	20 V CA-30 V CA	0.02 A-1.0 A
E Calefacción de emergencia	20 V CA-30 V CA	0.02 A-0.5 A
Y Etapa del compresor 1	20 V CA-30 V CA	0.02 A-1.0 A
Y2 Etapa del compresor 2	20 V CA-30 V CA	0.02 A-1.0 A
G Ventilador	20 V CA-30 V CA	0.02 A-0.5 A
O/B Cambio	20 V CA-30 V CA	0.02 A-0.5 A
L/A Entrada	20 V CA-30 V CA	0.02 A-0.5 A
U	20 V CA-30 V CA	0.02 A-0.5 A

Consumo de energía

Luz de fondo encendida: 1.48 VA

Luz de fondo apagada: 0.88 VA

Garantía limitada de 5 años

Para la información sobre la garantía, visite <http://customer.resideo.com>

Información regulatoria

NORMAS DE LA FCC

47 CFR § 15.19 (a)(3)

Este dispositivo cumple con la Parte 15 de las normas de la Comisión Federal de Comunicaciones (FCC). El funcionamiento está sujeto a las dos condiciones siguientes:

- 1 Este dispositivo no debe causar interferencia perjudicial.
- 2 Este dispositivo deberá aceptar cualquier interferencia que se reciba, incluso la interferencia que pudiese causar el funcionamiento no deseado.

47 CFR § 15.21 (solo para EE. UU.)

Cualquier modificación realizada sin la aprobación expresa de la parte responsable del cumplimiento de las normas podría anular el derecho del usuario a utilizar el equipo.

47 CFR § 15.105 (b)

Consulte <https://customer.resideo.com/en-US/support/residential/codes-and-standards/FCC15105/Pages/default.aspx> para obtener más información de la FCC sobre este producto.

NORMAS DEL IC

RSS-GEN

Este dispositivo cumple con las especificaciones estándar de radio (Radio Standards Specifications, RSS) exentas de licencia del Ministerio de Industria de Canadá (Industry Canada, IC).

El funcionamiento está sujeto a las dos condiciones siguientes:

- 1 Este dispositivo no debe causar interferencia.
- 2 Este dispositivo deberá aceptar cualquier interferencia, incluso la interferencia que pudiese causar el funcionamiento no deseado del dispositivo.

La operación de este equipo está sujeta a las siguientes dos condiciones:

- (1) es posible que este equipo o dispositivo no cause interferencia perjudicial y
- (2) este equipo o dispositivo debe aceptar cualquier interferencia, incluyendo la que pueda causar su operación no deseada.

**PRECAUCIÓN: PELIGRO DE DESCARGA ELÉCTRICA**

Puede causar descargas eléctricas o daños al equipo. Desconecte el suministro eléctrico antes de comenzar la instalación.

**PRECAUCIÓN: RIESGOS DE DAÑOS AL EQUIPO.**

Se evita la protección del compresor durante la prueba. Para prevenir daños al equipo, evite encender y apagar rápidamente el compresor.

**PRECAUCIÓN: AVISO SOBRE EL MERCURIO**

Si este producto está reemplazando a un equipo de control existente que contiene mercurio en un tubo sellado, no coloque dicho equipo en la basura. Contacte al organismo encargado del manejo y disposición de desechos de su localidad para obtener instrucciones sobre cómo reciclar y desechar adecuadamente.

**PRECAUCIÓN: AVISO DE DESPERDICIO ELECTRÓNICO**

El producto no se debe desechar con otros residuos domésticos. Busque los centros de recolección autorizados o las empresas de reciclado autorizadas más cercanas. Si desecha los equipos de manera correcta al final de su vida útil, ayudará a prevenir posibles consecuencias negativas para el medio ambiente y la salud del ser humano.



Resideo Technologies, Inc.
1985 Douglas Drive North, Golden Valley, MN 55422
1-800-633-3991
33-00392EFS-01 M.S. Rev. 03-21 | Impreso en Estados Unidos

Wi-Fi® es una marca
comercial registrada de
Wi-Fi Alliance®.

© 2021 Resideo Technologies, Inc. All rights reserved.

The Honeywell Home trademark is used under license from Honeywell International, Inc. This product is manufactured by Resideo Technologies, Inc. and its affiliates.

Tous droits réservés. La marque de commerce Honeywell Home est utilisée avec l'autorisation d'Honeywell International, Inc. Ce produit est fabriqué par Resideo Technologies, Inc. et ses sociétés affiliées.

Todos los derechos reservados. La marca comercial Honeywell Home se utiliza bajo licencia de Honeywell International, Inc. Este producto es fabricado por Resideo Technologies, Inc. y sus afiliados.

